

Register your new Bosch now:
www.bosch-home.com/welcome



PHC2500



BOSCH

de Gebrauchsanleitung
en Instruction manual
fr Mode d'emploi
it Istruzioni per l'uso
nl Gebruiksaanwijzing
da Brugsanvisning
no Brugsanvisning
sv Brugsanvisning
fi Käyttöohje

es Instrucciones de uso
pt Instruções de serviço
el Οδηγίες χρήσης
tr Kullanım kılavuzu
pl Instrukcja obsługi
hu Használati utasítás
uk Інструкція з експлуатації
ru Правила пользования
ar إرشادات الاستخدام

de	Deutsch	4
en	English	8
fr	Français	12
it	Italiano	16
nl	Nederlands	20
da	Dansk	24
no	Norsk	28
sv	Svenska	32
fi	Suomi	36
es	Español	40
pt	Português	45
el	Ελληνικά	49
tr	Türkçe	54
pl	Polski	60
hu	Magyar	64
uk	Український	68
ru	Русский	72
ar	العربية	81

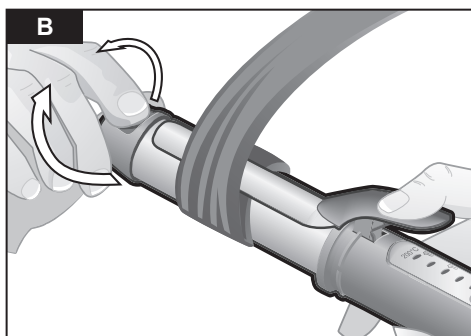
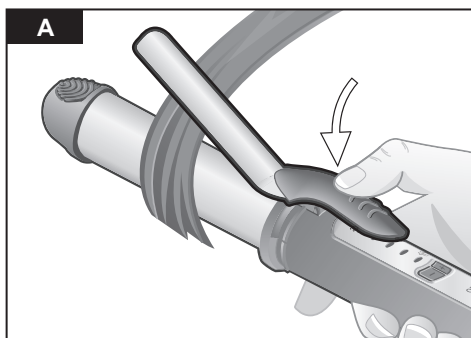
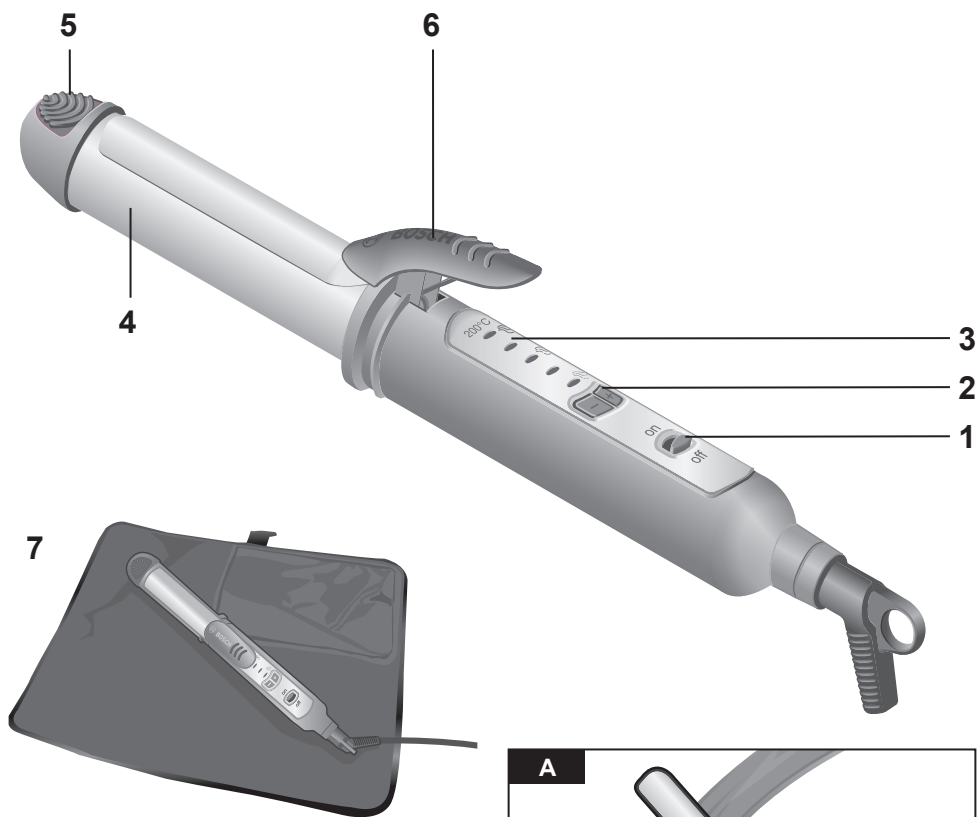

Sicherheitshinweise

Die Gebrauchsanleitung bitte sorgfältig durchlesen, danach handeln und aufbewahren! Bei Weitergabe des Geräts diese Anleitung beilegen.

Dieses Gerät ist für den Haushalt oder in haushaltsähnlichen, nicht-gewerblichen Anwendungen bestimmt. Haushaltsähnliche Anwendungen umfassen z. B. die Verwendung in Mitarbeiterräumen von Läden, Büros, landwirtschaftlichen und anderen gewerblichen Betrieben, sowie die Nutzung durch Gäste von Pensionen, kleinen Hotels und ähnlichen Wohneinrichtungen.

Stromschlaggefahr und Brandgefahr!

Gerät nur nach Angaben auf dem Typenschild anschließen und betreiben.

Kinder unter 8 Jahren dürfen das Gerät nicht bedienen.

Diese Geräte können von Kindern ab 8 Jahren und darüber und von Personen mit reduzierten physischen, sensorischen oder mentalen Fähigkeiten oder Mangel an Erfahrung und/oder Wissen benutzt werden, wenn sie beaufsichtigt oder bezüglich des sicheren Gebrauchs des Gerätes unterwiesen wurden und die daraus resultierenden Gefahren verstanden haben. Kinder dürfen nicht mit dem Gerät spielen.

Reinigung und Benutzer-Wartung dürfen nicht durch Kinder ohne Beaufsichtigung durchgeführt werden.

Nur benutzen, wenn Zuleitung und Gerät keine Beschädigungen aufweisen.

Stecker nach jedem Gebrauch oder im Fehlerfall ziehen.

Reparaturen am Gerät, wie z. B. eine beschädigte Zuleitung austauschen, dürfen nur durch unseren Kundendienst ausgeführt werden, um Gefährdungen zu vermeiden.

Zuleitung nicht

- mit heißen Teilen in Berührung bringen;
- über scharfe Kanten ziehen;
- als Tragegriff benutzen.

Vor dem Reinigen den Netzstecker ziehen.

Das Gerät niemals in Wasser tauchen.

Keinen Dampfreiniger benutzen.

Das Heizelement wird heiß. Das Gerät nur am Griff anfassen. Nur an trockenen Haaren, keinesfalls an Kunststoffhaaren anwenden. Das Gerät nur auf Hitze unempfindliche Flächen ablegen.



Nicht in der Nähe von Wasser benutzen, das in Badewannen, Waschbecken oder anderen Gefäßen enthalten ist.

Lebensgefahr!

Gerät nie mit Wasser in Berührung bringen.

Gefahr besteht auch bei ausgeschaltetem Gerät, deshalb nach Gebrauch und bei Unterbrechung während der Benutzung den Stecker ziehen.

Zusätzlichen Schutz bietet der Einbau eines Fehlerstrom-Schutzschalters bis 30 mA in die Hausinstallation. Bitte von einem Elektroinstallateur beraten lassen.

Erstickengefahr!

Kinder nicht mit Verpackungsmaterial spielen lassen.

Verbrennungsgefahr!



Jeden Kontakt mit der Haut vermeiden.

Herzlichen Glückwunsch zum Kauf dieses Gerätes aus unserem Hause Bosch.

Sie haben ein hochwertiges Produkt erworben, das Ihnen viel Freude bereiten wird.

Diese Gebrauchsanleitung beschreibt eine Lockenzange.

Teile und Bedienelemente

- 1 **on/off** Ein/aus Schalter
- 2 Tasten +/- für Temperatureinstellung
- 3 LED Anzeige Temperatureinstellung
 -  kräftiges und gesundes Haar
 -  getöntes und angegriffenes Haar
 -  dünnes und geschädigtes Haar
- 4 Heizelement
- 5 Fingerschutz
- 6 Klipp
- 7 Ablagetasche, hitzebeständig

Inbetriebnahme

- ▶ Das Gerät einstecken und auf eine gerade, Hitze unempfindliche Fläche oder auf die Ablagetasche legen.
- ▶ Mit dem Schalter **on/off** einschalten, die dritte LED blinkt, die LEDs eins und zwei leuchten. Das Gerät wird mit einer Temperatureinstellung von 150°C ausgeliefert.
- ▶ Sobald die eingestellte Temperatur erreicht ist, leuchten die LEDs konstant. Die Haare können jetzt gelockt werden.

Temperatureinstellung

Durch Drücken der + oder – Taste kann die voreingestellte Temperatur in ca. 25°C Schritten von ca. 100 - 200°C verändert werden. Die eingestellte Temperatur wird durch Leuchten der LEDs angezeigt. Die LED der eingestellten Temperatur blinkt so lange, bis die Temperatur erreicht ist.

Wenn während des Betriebs die Temperatur kurzzeitig absinkt, heizt das Gerät nach (LED blinkt).

Automatische Abschaltung

Die Lockenzange ist mit einer automatischen Abschaltung ausgestattet. Nach ca. 30 Minuten schaltet das Gerät selbstständig in den Stand-by Modus. Nur die dritte LED leuchtet.

Um das Gerät wieder einzuschalten, **muss** die + oder – Taste gedrückt werden. Das Gerät geht automatisch in die Temperatureinstellung von 150°C und kann wie gewohnt bedient werden.

Anwendung

Verbrennungsgefahr!

Keinesfalls Hautflächen (Kopfhaut oder Ohren) berühren.

- Das Gerät nur bei trockenem Haar verwenden.
- Nur im unbehandeltem, gesunden Haar anwenden.
- Bei dauergewelltem, getöntem oder angegriffenem Haar nur selten einsetzen.

Info: Feines Haar reagiert sehr schnell auf die Behandlung. Die gleichmäßige Wärmeabgabe ist besonders schonend für das Haar.

- ▶ Das glattgekämmte Haar in ca. 2-3 cm gleichmäßige Strähnen teilen. Je feiner die Strähne desto stärker wird die Locke, da das gesamte Haar mit der aufgeheizten Lockenzange in Berührung kommt.
- ▶ Die Lockenzange durch Drücken auf den Klipp öffnen.
- ▶ Die Haarsträhne einlegen und den Klipp wieder schließen. Bild A
- ▶ Jetzt die Lockenzange bis zu den Haarspitzen ziehen und die Strähne aufwickeln. Bild B
- ▶ Die Lockenzange einige Sekunden im Haar belassen um die Locke zu formen.
- ▶ Die Haarsträhne wieder freigeben. Dazu den Hebel mehrmals mit kleinen Bewegungen öffnen und gleichzeitig die Lockenzange **seitlich** herausziehen.

Hinweis: Darauf achten, dass die Locke nicht wieder glattgezogen wird.

Tipp: Das Haar vor dem Stylen gut auskühlen lassen.
Durch Kämmen der Locken mit den Fingern bekommt die Frisur extra Volumen.

Mehr Informationen zum Thema
Bosch-Styling unter
www.bosch-personalstyle.com

Reinigung und Pflege

Vor Aufbewahrung oder Reinigung das Gerät immer vollständig abkühlen lassen.

Stromschlaggefahr!

Vor dem Reinigen und Aufbewahren den Netzstecker ziehen.
Das Gerät niemals in Wasser tauchen.
Keinen Dampfreiniger benutzen.

Das Gerät außen nur mit einem feuchten Tuch abwischen und anschließend nachtrocknen. Keine scharfen oder scheuernden Reinigungsmittel verwenden.

Technische Daten

Elektrischer Anschluss (Spannung/Frequenz)	220-240 V 50-60 Hz
Leistung der Heizung	48 W

Entsorgung

Entsorgen Sie die Verpackung umweltgerecht. Dieses Gerät ist entsprechend der europäischen Richtlinie 2012/19/EG über Elektro- und Elektronikaltgeräte (waste electrical and electronic equipment – WEEE) gekennzeichnet. Die Richtlinie gibt den Rahmen für eine EU-weit gültige Rücknahme und Verwertung der Altgeräte vor. Über aktuelle Entsorgungswege bitte beim Fachhändler informieren.

Garantiebedingungen

Für dieses Gerät gelten die von unserer jeweils zuständigen Landesvertretung herausgegebenen Garantiebedingungen, in dem das Gerät gekauft wurde. Sie können die Garantiebedingungen jederzeit über Ihren Fachhändler, bei dem Sie das Gerät gekauft haben oder direkt bei unserer Landesvertretung anfordern. Die Garantiebedingungen für Deutschland und die Adressen finden Sie auf den letzten vier Seiten dieses Heftes. Darüber hinaus sind die Garantiebedingungen auch im Internet unter der benannten Webadresse hinterlegt. Für die Inanspruchnahme von Garantieleistungen ist in jedem Fall die Vorlage des Kaufbeleges erforderlich.

Änderungen vorbehalten.

Safety information

Please read and follow the operating instructions carefully and keep them for later reference. Enclose these instructions when you give this appliance to someone else.

This appliance is designed for domestic use or for use in non-commercial, household-like environments. Household-like environments include, for example, use in staff kitchens in shops, offices, agricultural and other small businesses, as well as use by guests at bed-and-breakfast establishments, small hotels and similar residential facilities.

Danger of electric shock and fire!

Connect and operate the appliance only according to the type plate specifications.

Children younger than 8 years may not operate the appliance.

These appliances may be used by children aged 8 years and older and by persons with reduced physical, sensory or mental capabilities or who lack experience and/or knowledge if they are supervised or have been given instruction in the safe use of the appliance and have understood the dangers involved. Children may not play with the appliance.

Cleaning and user maintenance may not be carried out by children without supervision.

Use only if power cord and appliance show no signs of damage.

Unplug after every use or if defective.

To avoid potential hazards, repairs such as replacing a damaged cable, must only be carried out by our customer service personnel.

The power cord

- must not touch hot parts;
- must not be pulled over sharp edges;
- must not be used as a carrying handle.

Unplug the appliance before cleaning it.
Never immerse the appliance in water.
Do not use a steam cleaner.

The heating element will become hot.
Hold the appliance only by its grip handles.
Do not use on wet or artificial hair.
Place the appliance on heat-resistant surfaces only.



Do not use near water contained in bath tubs, sinks or other containers.

⚠ Risk of fatal injury!

Never allow the appliance to come into contact with water.
Even an appliance that has been switched off poses a danger;
therefore unplug the appliance after every use or when interrupted
in its use.

Installing a ground fault circuit interrupter up to 30 mA in the house
offers additional protection. Please consult an electrician.

⚠ Risk of suffocation!

Do not allow children to play with packaging material.



⚠ Risk of burns!

Avoid any skin contact.

Thank you for buying this Bosch appliance. These instructions contain valuable information about the unique features of this product.

These operating instructions describe curling tongs.

Parts and operating controls

- 1 **on/off** switch
- 2 +/- buttons for temperature control
- 3 LED temperature indicator
 -  strong and healthy hair
 -  coloured and affected hair
 -  thin and damaged hair
- 4 Heating element
- 5 Finger protectors
- 6 Clip
- 7 Storage bag, heat-resistant

Operation

- ▶ Plug in the appliance and place it on a level, heat-resistant surface or on the storage bag.
- ▶ Turn on with **on/off** switch. LEDs one and two will glow and the third will flash. The default temperature setting of the appliance is 150 °C.
- ▶ As soon as the set temperature is reached, the LEDs will glow continuously. You can now start curling your hair.

Setting the temperature

By pressing the + or – button you can change the temperature setting in 25 °C steps from approx. 100 - 200 °C. The current temperature is indicated by the glowing LEDs. The LED for the set temperature flashes until this temperature is reached. If the temperature falls momentarily during use, the appliance will heat back up again (LED flashes).

Automatic shut-off

This curling tong has an automatic shut-off safety feature. After approx. 30 minutes the appliance automatically switches to standby mode. Only the third LED glows.

To reactivate the appliance, the + or – button **must** be pressed. The appliance automatically reverts to the default 150 °C temperature setting and can be used as normal.

Use

Risk of burns!

Do not let the appliance come into contact with your skin (face, scalp or ears).

- Only use the appliance on dry hair.
- Use only on untreated, healthy hair.
- Use less frequently on permed, coloured or affected hair.

Note: Fine hair responds very quickly to the treatment. The even heat emission is especially gentle on the hair.

- ▶ Comb the hair and section it into even strands (about 2-3 cm wide). The finer the strands, the tighter the curl, as all the hair comes into contact with the heated curling tong.
- ▶ Open the curling tong by pressing on the clip.

- ▶ Insert the strand of hair and close the clip again. Fig. **A**
- ▶ Now pull the curling tong down to the ends of the hair and turn to wind up the strand. Fig. **B**
- ▶ Leave the curling tong in the hair for a few seconds to shape the curl.
- ▶ Release the strand of hair by repeatedly opening the lever with small movements while removing the curling tong **sideways**.

N.B.: Make sure that the curl is not pulled straight when removing the curling tong.

Tip: Allow hair to cool completely before styling.
Give your hair extra volume by running your fingers through the curls.

For more information on Bosch styling, visit www.bosch-personalstyle.com

Cleaning and maintenance

Always let the appliance cool completely before storing it away or cleaning it.

 **Danger of electric shock!**
Disconnect the mains plug before cleaning and storing.

Never submerge the appliance in water.
Do not use a steam cleaner.

Wipe off the appliance with a damp cloth and dry off with a clean, dry cloth. Do not use strong or abrasive cleansers.

Technical specifications

Electrical connection (voltage / frequency)	220-240 V 50-60 Hz
--	-----------------------

Output	48 W
--------	------

Disposal

Dispose of packaging in an environmentally-friendly manner. This appliance is labelled in accordance with European Directive 2012/19/EG concerning used electrical and electronic appliances (waste electrical and electronic equipment – WEEE). The guideline determines the framework for the return and recycling of used appliances as applicable throughout the EU. Please ask your specialist retailer about current disposal facilities.

Guarantee

The guarantee conditions for this appliance are as defined by our representative in the country in which it is sold. Details regarding these conditions can be obtained from the dealer from whom the appliance was purchased. The bill of sale or receipt must be produced when making any claim under the terms of this guarantee.

Changes reserved.

Consignes de sécurité

Lire attentivement ce mode d'emploi, s'y conformer lors de l'utilisation et le conserver! Veuillez joindre ce mode d'emploi si vous passez l'appareil à quelqu'un d'autre.

Cet équipement est destiné à un usage domestique ou de type domestique et non pas à une utilisation professionnelle.

Les utilisations de type domestique englobent par exemple le fonctionnement de la machine dans la salle de repos dédiée au personnel des boutiques, bureaux, entreprises agricoles ou artisanales, ainsi que l'utilisation par les clients des pensions, petits hôtels et unités d'habitation similaires.

Risque de chocs électriques et d'incendie!

Ne brancher et n'utiliser l'appareil que conformément aux données indiquées sur la plaque signalétique.

L'utilisation de l'appareil est interdite aux enfants de moins de 8 ans.

Ces appareils peuvent être utilisés par des enfants à partir de 8 ans et par des personnes ayant des facultés physiques, sensorielles ou mentales réduites ou manquant d'expérience et/ou de connaissances à condition d'être surveillés ou d'avoir été informés quant à la bonne utilisation de l'appareil et d'avoir compris les dangers qui en découlent. Ne pas laisser les enfants jouer avec l'appareil.

Le nettoyage et l'entretien incombant à l'utilisateur ne doivent pas être effectués par des enfants sans surveillance.

Ne l'utiliser que lorsque le cordon et l'appareil ne présentent aucun dommage.

Retirer la fiche après chaque utilisation ou en cas de dysfonctionnement.

Les réparations sur l'appareil telles que le remplacement d'un cordon endommagé ne doivent être effectuées que par notre SAV afin d'éliminer tout danger.

Ne pas mettre le cordon

- en contact avec des pièces brûlantes ;
- le faire glisser sur une arête vive ;
- l'utiliser comme poignée.

Avant le nettoyage, retirer la fiche de réseau.

Ne jamais plonger l'appareil dans l'eau.

Ne pas utiliser d'appareil de nettoyage à vapeur.

L'élément chauffant devient brûlant. Ne saisir l'appareil que par la poignée. N'utiliser que sur des cheveux séchés, et en aucun cas sur des cheveux artificiels.

Ne poser l'appareil que sur des surfaces non sensibles à la chaleur.



Ne pas utiliser à proximité des baignoires, des lavabos ou autres récipients contenant de l'eau.

Danger de mort !

Ne jamais mettre l'appareil au contact de l'eau. Il y a également risque lorsque l'appareil est éteint. C'est la raison pour laquelle, après utilisation ou lors d'une interruption d'utilisation, il faut retirer la fiche.

L'installation d'un interrupteur de protection contre les courants de court-circuit jusqu'à 30 mA dans la maison offre une protection supplémentaire. Se faire conseiller par un monteur en dispositifs électriques.

Risque d'étouffement !

Ne pas laisser les enfants jouer avec les emballages.



Risque de brûlure !

Eviter tout contact avec la peau.

Félicitation pour avoir choisi cet appareil Bosch. Vous avez fait l'acquisition d'un produit de haute qualité, qui vous apportera satisfaction.

Le présent mode d'emploi décrit une pince à onduler.

Pièces et éléments d'utilisation

- 1 Interrupteur **on/off** Marche/Arrêt
- 2 Touches +/- de réglage de la température
- 3 Affichage à LED pour le réglage de la température
 -  cheveux vigoureux et sains
 -  cheveux colorés et fragilisés
 -  cheveux fins et abîmés
- 4 Éléments chauffants
- 5 Protections pour les doigts
- 6 Levier
- 7 Pochette de rangement, résistante à la chaleur

Mise en service

- ▶ Brancher l'appareil et le poser sur une surface plane, non sensible à la chaleur, ou bien sur la pochette de rangement.
- ▶ Mettre en marche avec l'interrupteur **on/off**, la troisième LED clignote, les LED un et deux sont allumées. À la livraison, la température de l'appareil est réglée sur 150 °C.
- ▶ Une fois que la température réglée est atteinte, les LED restent allumées de manière fixe. Vous pouvez maintenant friser vos cheveux.

Réglage de la température

Appuyer sur la touche + ou – pour régler la température entre 100 et 200 °C environ, par plages de 25 °C. La température réglée est indiquée par LED. La LED correspondant à la température réglée clignote jusqu'à ce que la température soit atteinte. En cours d'utilisation, lorsque la température diminue brièvement, l'appareil se remet à chauffer (clignotement de la LED).

Déconnexion automatique

Le fer à friser est équipé d'un dispositif automatique de déconnexion. Au bout d'environ 30 min, l'appareil se place auto-matiquement en mode veille. Seule la troisième LED est allumée.

Pour remettre l'appareil en marche, vous **devez** appuyer sur la touche + ou –. L'appareil se place automatiquement sur la température 150 °C et peut être utilisé normalement.

Utilisation

Risque de brûlure !

Éviter tout contact avec la peau (crâne ou oreilles).

- N'utiliser l'appareil que sur des cheveux secs.
- N'utiliser qu'avec des cheveux non traités et sains.
- Utiliser moins fréquemment sur les cheveux permanentés, colorés ou fragilisés.

Info : les cheveux fins réagissent très rapidement au fer. Appliquer la chaleur de manière régulière afin de ne pas abîmer les cheveux.

- ▶ Bien peigner les cheveux et former des mèches régulières d'environ 2-3 cm. Plus la mèche est fine, plus la boucle sera marquée puisque tous les cheveux seront en contact avec le fer à friser chaud.
- ▶ Ouvrir le fer en appuyant sur le levier.
- ▶ Placer la boucle et refermer le levier.
Illustration **A**
- ▶ Tirer maintenant le fer jusqu'à l'extrémité de la mèche et enrouler la boucle.
Illustration **B**
- ▶ Laisser en place le fer quelques secondes afin de former la boucle.
- ▶ Libérer la mèche de cheveux. Pour cela, ouvrir le levier en effectuant plusieurs petits mouvements tout en tirant **latéralement** le fer à friser.

Remarque : bien veiller à ne pas aplatir la mèche lors de cette opération.

Conseil : avant de mettre en place la coiffure, laisser les cheveux bien refroidir. Passer les doigts dans les boucles pour donner un volume supplémentaire.

Pour plus d'informations sur le styling Bosch, voir

www.bosch-personalstyle.com

Nettoyage et entretien

Avant de ranger ou de nettoyer l'appareil, toujours le laisser refroidir complètement.

Danger de chocs électriques !

Débrancher la fiche secteur avant le nettoyage et le rangement.

Ne jamais plonger l'appareil dans l'eau.

Ne pas utiliser d'appareil de nettoyage à vapeur.

Ne nettoyer l'extérieur de l'appareil qu'avec un chiffon humide. Ne pas utiliser de nettoyant agressif ou récurant.

Caractéristiques techniques

Raccordement électrique (tension/fréquence)	220-240 V 50-60 Hz
Puissance	48 W

Mise au rebut

Éliminez l'emballage en respectant l'environnement. Cet appareil est marqué selon la directive européenne 2012/19/CE relative aux appareils électriques et électroniques usagés (waste electrical and electronic equipment – WEEE). La directive définit le cadre pour une reprise et une récupération des appareils usagés applicables dans les pays de la CE. S'informer auprès du revendeur sur la procédure actuelle de recyclage.

Garantie

Les conditions de garantie applicables sont celles publiées par notre distributeur dans le pays où a été effectué l'achat.

Le revendeur chez qui vous vous êtes procuré l'appareil fournira les modalités de garantie sur simple demande de votre part. En cas de recours en garantie, veuillez toujours vous munir de la preuve d'achat.

Sous réserve de modifications.

Avvertenze di sicurezza

Leggere, osservare e conservare le istruzioni con cura! Se l'apparecchio viene ceduto, allegare anche le presenti istruzioni. Questo apparecchio è destinato all'utilizzo domestico o simile e comunque non è previsto per l'uso professionale. Gli utilizzi simili a quelli domestici comprendono l'uso in ambienti di lavoro, quali negozi, uffici, aziende agricole o artigianali, nonché l'utilizzo da parte di ospiti in pensioni, piccoli alberghi e simili realtà residenziali.

Rischio di scossa elettrica e di incendio!

Collegare e far funzionare l'apparecchio solo conformemente alle indicazioni fornite sulla targhetta.

L'apparecchio non è adatto a bambini di età inferiore a 8 anni.

Questi apparecchi possono essere usati da bambini di almeno 8 anni di età e da persone con ridotte facoltà psichiche, sensoriali o mentali o con conoscenze e/o esperienza insufficienti, purché siano sotto il controllo di persone adulte o siano stati istruiti sull'uso sicuro dell'apparecchio e abbiano compreso i pericoli connessi all'uso dello stesso. Tenere l'apparecchio lontano dalla portata dei bambini.

La pulizia e la manutenzione a cura dell'utente non devono essere eseguite da bambini, se non sotto il controllo di persone adulte.

Utilizzare solo se il cavo e l'apparecchio non presentano difetti.

Estrarre la spina dopo ogni utilizzo o in caso di guasto.

Al fine di evitare rischi, le riparazioni sull'apparecchio, come ad es. la sostituzione di un cavo danneggiato, sono consentite solo al nostro servizio clienti.

Il cavo non deve essere

- messo a contatto con parti calde;
- posto su parti affilate;
- utilizzato come maniglia.

Prima di effettuare la pulizia, estrarre la spina elettrica.

Non immergere mai l'apparecchio nell'acqua.

Non utilizzare un pulitore a vapore.

L'elemento termico diventa caldo. Afferrare l'apparecchio solo per la maniglia. Utilizzare solo su capelli asciutti. Non utilizzare mai su capelli finti.

Appoggiare l'apparecchio solo su superfici che resistono alle temperature elevate.



Non utilizzare vicino all'acqua contenuta nella vasca da bagno, nel lavandino o in altri contenitori.

⚠ Pericolo di morte!

Non mettere l'apparecchio a contatto con l'acqua. Il rischio sussiste anche quando l'apparecchio è spento, pertanto, estrarre la spina dopo l'utilizzo o in caso di pausa durante l'uso.

L'installazione nell'impianto elettrico di un interruttore automatico per corrente di guasto fino a 30 mA garantisce una protezione aggiuntiva. Si prega di consultare un elettricista.

⚠ Pericolo di soffocamento!

Non lasciare che i bambini giochino con il materiale di imballaggio.

⚠ Pericolo di ustione!

Evitare qualunque contatto con la pelle.

Congratulazioni per l'acquisto di questo apparecchio del nostro marchio Bosch. Avete acquistato un prodotto estremamente valido e ne sarete molto soddisfatti.

Queste istruzioni per l'uso descrivono una pinza arricciacapelli.

Componenti ed elementi di controllo

- 1 Interruttore **on/off**
- 2 Tasti +/– per la regolazione della temperatura
- 3 Indicatore LED per la regolazione della temperatura
 - ☞ capelli forti e sani
 - ☞ capelli colorati e sciupati
 - ☞ capelli sottili e danneggiati
- 4 Elemento termico
- 5 Protezione per le dita
- 6 Pinza
- 7 Custodia, termoresistente

Messa in funzione

- ▶ Collegare l'apparecchio è appoggiarlo su una superficie piana, non sensibile al calore oppure sulla custodia.
- ▶ Accendere l'apparecchio con l'interruttore **on/off**. Il terzo LED lampeggia, il primo e il secondo LED si accendono. All'inizio l'apparecchio è regolato su una temperatura di 150 °C.
- ▶ Non appena l'apparecchio raggiunge la temperatura impostata, i LED si accendono in modo fisso. Ora è possibile iniziare ad arricciare i capelli.

Regolazione della temperatura

La temperatura preimpostata si può modificare di circa 25 °C alla volta, entro un intervallo compreso tra i 100 e i 200 °C, utilizzando i tasti + o –. La temperatura impostata viene indicata dall'accensione dei LED. Il LED della temperatura prescelta lampeggia fino a quando questa viene raggiunta.

Qualora durante il trattamento la temperatura scenda per un breve periodo, l'apparecchio provvede automaticamente al riscaldamento (LED lampeggiante).

Spegnimento automatico

Il ferro arricciacapelli è dotato di spegnimento automatico. Dopo circa 30 minuti l'apparecchio passa automaticamente alla modalità di standby. Resta acceso solo il terzo LED.

Per riaccendere nuovamente l'apparecchio è **necessario** premere i tasti + o –.

L'apparecchio passa automaticamente all'impostazione per i 150 °C e può essere utilizzato normalmente.

Utilizzo

Pericolo di ustione!

Evitare il contatto con la pelle (cuoio capelluto oppure orecchie).

- Utilizzare l'apparecchio esclusivamente su capelli asciutti.
- Utilizzare solo su capelli non trattati, e sani.
- Si consiglia di non utilizzare frequentemente su capelli con permanente, colorati o sciupati.

Nota: i capelli sottili reagiscono molto rapidamente al trattamento. L'emissione omogenea di calore ha un eccezionale effetto estetico sui capelli.

- ▶ Dividere i capelli ben pettinati in ciocche uniformi di circa 2-3 cm. Quanto più sottili sono le ciocche, tanto più marcato sarà il riccio, in quanto tutti i capelli della ciocca vengono a contatto con il ferro riscaldato.
- ▶ Aprire l'arricciacapelli premendo la maniglia.
- ▶ Inserire la ciocca di capelli e richiudere la maniglia. Figura **A**
- ▶ Ora tirare il ferro arricciacapelli fino alle punte e avvolgere la ciocca. Figura **B**
- ▶ Lasciare i capelli per qualche secondo avvolti intorno al ferro arricciacapelli, per dare forma al riccio.
- ▶ Lasciare le ciocche. Per liberare le ciocche aprire più volte la leva con piccoli movimenti e contemporaneamente estrarre l'arricciacapelli tirandolo **lateralmente**.

Avviso: fare attenzione a non lisciare il riccio che si è formato.

Suggerimento: prima della messa in piega far raffreddare bene i capelli.
Pettinando i ricci con le dita si dona un maggior volume all'acconciatura.

Per maggiori informazioni sul tema Styling con gli elettrodomestici Bosch consultate la pagina www.bosch-personalstyle.com

Pulizia e cura

Prima di riporre o di pulire l'apparecchio lasciare che si raffreddi completamente.

Rischio di scossa elettrica!

Prima di pulirlo e riporlo, estrarre la spina dalla presa di corrente.
Non immergere mai l'apparecchio nell'acqua.
Non utilizzare un pulitore a vapore.

Pulire l'apparecchio solo con l'ausilio di un panno umido e asciugare. Non utilizzare detersivi corrosivi o abrasivi.

Dati tecnici

Collegamento elettrico (tensione/frequenza)	220-240 V 50-60 Hz
Assorbimento	48 W

Smaltimento

Si prega di smaltire le confezioni nel rispetto dell'ambiente. Questo apparecchio dispone di contrassegno ai sensi della direttiva europea 2012/19/CE in materia di apparecchi elettrici ed elettronici (waste electrical and electronic equipment – WEEE). Questa direttiva definisce le norme per la raccolta e il riciclaggio degli apparecchi dismessi valide su tutto il territorio dell'Unione Europea. Informarsi presso il rivenditore specializzato sulle attuali disposizioni per la rottamazione.

Garanzia

Per questo apparecchio sono valide le condizioni di garanzia pubblicate dal nostro rappresentante nel paese di vendita. Il rivenditore, presso il quale è stato acquistato l'apparecchio, è sempre ben disposto a fornire a richiesta informazioni a proposito. Per l'esercizio del diritto di garanzia è comunque necessario presentare il documento di acquisto.

Con riserva di modifica.

Veiligheidsaanwijzingen

Lees de gebruiksaanwijzing zorgvuldig door, neem deze altijd in acht en bewaar deze goed! Als u dit apparaat aan iemand anders geeft, lever dan ook deze gebruiksaanwijzing mee.

Dit apparaat is bedoeld voor huishoudelijk gebruik of voor vergelijkbare, niet-commerciële toepassingen. Hiertoe behoren bijvoorbeeld ook het gebruik in personeelsruimten van winkels, kantoren, landbouw- en andere industriële bedrijven, evenals het gebruik door gasten van pensions, kleine hotels en soortgelijke accommodaties.

Gevaar voor elektrische schokken en brand!

Sluit het apparaat aan en gebruik het uitsluitend conform de informatie op het typeplaatje.

Dit apparaat mag niet door kinderen onder de 8 worden bediend.

Het apparaat mag door kinderen van 8 jaar en ouder en door personen met verminderde lichamelijke, zintuiglijke of geestelijke vermogens of gebrek aan ervaring en/of kennis worden gebruikt indien dit onder toezicht gebeurt of indien zij over het veilige gebruik van het apparaat zijn geïnstrueerd en de hieruit voortvloeiende gevaren hebben begrepen. Kinderen mogen niet met het apparaat spelen.

Reinigings- en onderhoudswerkzaamheden mogen uitsluitend door of onder toezicht van volwassenen worden uitgevoerd.

Gebruik het apparaat uitsluitend indien het aansluitsnoer en het apparaat geen beschadigingen vertonen.

Trek na elk gebruik of in geval van storingen de stekker uit het stopcontact.

Om gevaarlijke situaties te vermijden mogen reparaties aan het apparaat, zoals vervanging van een beschadigd aansluitsnoer, alleen door onze servicedienst worden uitgevoerd.

Aansluitsnoer niet

- met hete onderdelen in aanraking laten komen;
- over scherpe randen trekken;
- als draaggreep gebruiken.

Vóór het schoonmaken de stekker uit het stopcontact trekken.
Het apparaat nooit in water onderdompelen.
Geen stoomreiniger gebruiken.

Het verwarmingselement wordt heet. Houd het apparaat alleen bij de handgreep vast. Gebruik het alleen op droog haar. Gebruik het niet op kunsthaar.

Plaats het apparaat uitsluitend op hittebestendige oppervlakken.



Niet gebruiken in de buurt van water, dat zich in badkuipen, wastafels of andere reservoirs bevindt.

Levensgevaar!

Het apparaat nooit met water in aanraking laten komen. Er bestaat ook gevaar bij een uitgeschakeld apparaat, daarom na gebruik of tijdens een onderbreking van het gebruik de stekker uit het stopcontact trekken.

De inbouw van een aardlekschakelaar tot 30 mA in de huisinstallatie biedt extra bescherming. Laat u hiervoor adviseren door een erkend elektroninstallateur.

Verstikkingsgevaar!

Laat kinderen niet met verpakkingsmateriaal spelen.



Verbrandingsgevaar!

Elk contact met de huid vermijden.

Gefeliciteerd met uw nieuwe product van Bosch. Aan dit kwalitatief hoogwaardige product zult u veel plezier beleven.

In deze gebruiksaanwijzing wordt een kruitang beschreven.

Onderdelen en bedieningselementen

- 1 **on/off** aan/uit-schakelaar
- 2 Toetsen +/- voor temperatuurinstelling
- 3 Led-indicatie temperatuurinstelling
 -  stevig en gezond haar
 -  geverfd en aangetast haar
 -  dun en beschadigd haar
- 4 Verwarmingselement
- 5 Vingerbescherming
- 6 Klem
- 7 Opbergtas, hittebestendig

Ingebruikname

- ▶ Steek de stekker in en leg het apparaat op een vlakke, hittebestendige ondergrond of op de opbergtas.
- ▶ Schakel het apparaat met de schakelaar **on/off** in. De derde led knippert, de eerste en tweede led branden. Het apparaat is standaard ingesteld op een temperatuur van 150 °C.
- ▶ Zodra de ingestelde temperatuur is bereikt, branden de leds constant. Het haar kan nu worden gekruld.

Temperatuurinstelling

Met behulp van de toetsen + en – kan de vooringestelde temperatuur in stappen van ca. 25 °C worden veranderd tussen ca. 100 en 200 °C. De ingestelde temperatuur wordt aangegeven door de brandende leds. De led van de ingestelde temperatuur blijft knipperen, tot de temperatuur is bereikt.

Als tijdens het gebruik de temperatuur daalt, warmt het apparaat automatisch weer op (de led knippert).

Automatische uitschakeling

De kruitang is met een automatische uitschakeling uitgerust. Na ca. 30 minuten schakelt het apparaat automatisch in wachtstand. Alleen de derde led brandt.

Om het apparaat weer in te schakelen, **moet** de toets + of – worden ingedrukt. Het apparaat is automatisch ingesteld op een temperatuur van 150 °C en kan gewoon worden bediend.

Gebruik

Verbrandingsgevaar!

Raak in geen geval huiddelen aan (hoofdhuid of oren).

- Het apparaat uitsluitend bij droog haar gebruiken.
- Uitsluitend gebruiken op onbehandeld, gezond haar.
- Minder vaak gebruiken bij gepermanent, geverfd of aangetast haar.

Informatie: Dun haar reageert erg snel op de behandeling. De gelijkmatige afgifte van warmte is bijzonder haavriendelijk.

- ▶ Verdeel het gladgekamde haar in gelijkmatige lokken van ca. 2-3 cm. Hoe dunner de lok, hoe sterker de haarkrul wordt, aangezien al het haar met de warme krultang in aanraking komt.
- ▶ Open de krultang met een druk op de klem.
- ▶ Leg de haarlok erin en sluit de klem weer. Afbeelding **A**
- ▶ Trek nu de krultang tot aan de haarpunten en wikkel de haarlok op. Afbeelding **B**
- ▶ Laat de krultang enkele seconden in het haar, om de haarlok te vormen.
- ▶ Maak de haarlok weer vrij. Open daartoe de klem meermaals met kleine bewegingen en trek tegelijkertijd de krultang **zijwaarts** uit het haar.

Opmerking: Let erop dat de haarlok hierbij niet weer wordt ontkruld.

Tip: Laat het haar voor het stylen goed afkoelen.

Door de lokken met de vingers te kammen, krijgt het kapsel extra volume.

Ga voor meer informatie over stylen met apparaten van Bosch naar www.bosch-personalstyle.com

Reiniging en verzorging

Laat het apparaat altijd volledig afkoelen, voor u het opbergt of reinigt.

Gevaar voor elektrische schokken!

Voor het reinigen en opbergen de stekker uit het stopcontact trekken.

Het apparaat nooit in water onderdompelen. Geen stoomreiniger gebruiken.

Het apparaat aan de buitenkant alleen met een vochtige doek schoonmaken. Geen scherpe of schurende schoonmaakmiddelen gebruiken.

Technische specificaties

Elektrische aansluiting (spanning/frequentie)	220-240 V 50-60 Hz
Vermogen	48 W

Afval

Gooi verpakkingsmateriaal op een milieuvriendelijke manier weg. Dit apparaat is gekenmerkt in overeenstemming met de Europese richtlijn 2012/19/EG betreffende afgedankte elektrische en elektronische apparatuur (waste electrical and electronic equipment – WEEE). De richtlijn geeft het kader aan voor de in de EU geldige terugname en verwerking van oude apparaten. Raadpleeg uw gespecialiseerde handelaar voor de geldende voorschriften inzake afvalverwijdering.

Garantie

Voor dit apparaat gelden de garantievoorwaarden die worden uitgegeven door de vertegenwoordiging van ons bedrijf in het land van aankoop. De leverancier, bij wie u het apparaat heeft gekocht, geeft u hierover graag meer informatie. Om aanspraak te maken op de garantie heeft u altijd uw aankoopbewijs nodig.

Wijzigingen voorbehouden.

Sikkerhedshenvisninger

Du bedes læse brugsvejledningen grundigt, overholde og opbevare den! Ved overdragelse af apparatet skal denne vejledning vedlægges. Dette apparat er udformet til brug i husholdningen og til husholdningslignende, ukommercielle formål. Husholdningslignende anvendelser omfatter f.eks. brug i opholdsrum til medarbejdere i butikker, kontorer, landbrug eller andre små virksomheder, eller gæsters brug i pensioner, mindre hoteller eller lignende.

Fare for elektriske stød og brandfare!

Apparatet må kun tilsluttes og bruges i overensstemmelse med oplysningerne på typeskiltet.

Børn under 8 år må ikke betjene apparatet.

Disse apparater kan bruges af børn fra og med 8 år og af personer med reducerede fysiske, sensoriske eller mentale evner eller mangel på erfaring og/eller viden, hvis de er under opsyn og er blevet instrueret i en sikker brug af apparatet og har forstået de deraf resulterende farer. Børn må ikke lege med apparatet. Rengøring og bruger-vedligeholdelse må ikke gennemføres af børn uden opsyn.

Apparatet må kun bruges, hvis elledningen og selve apparatet ikke viser tegn på beskadigelse.

Stikket skal trækkes ud efter hver anvendelse eller i tilfælde af fejl. For at undgå farer må reparationer på apparatet, f.eks. udskiftning af en beskadiget elledning, kun udføres af vores kundeservice.

Elledningen må ikke

- komme i kontakt med varme dele;
- trækkes over skarpe kanter;
- benyttes som bæregreb.

Træk netstikket ud før rengøringen.

Sænk aldrig apparatet ned i vand.

Brug ikke damprensere.

Varmeelementet bliver varmt. Hold kun fast i apparatets håndtag. Må kun anvendes på tørt hår. Må aldrig anvendes på kunstigt hår. Må kun lægges på varmebestandigt underlag.



Må ikke benyttes i nærheden af rindende vand eller vand, der er hældt op i enten håndvask, badekar eller andre beholdere.

⚠ Livsfare!

Apparatet må aldrig komme i kontakt med vand. Der er også fare, når apparatet er slukket; derfor skal stikket trækkes ud efter brug og hvis anvendelsen afbrydes.

For yderligere beskyttelse sørger installationen af et fejlstrømsrelæ op til 30 mA i hjemmets elinstallation. Elinstallatøren kan give råd og vejledning.

⚠ Kvælningsfare!

Lad ikke børn lege med emballagen.

⚠ Fare for forbrænding!

Undgå enhver kontakt med huden.

Tillykke med din nye volume styler fra Bosch. Med købet af apparatet har du fået et kvalitetsprodukt, som du vil få stor glæde af.

Denne brugsanvisning beskriver en krølletang.

Dele og betjeningselementer

- 1 on/off afbryder
- 2 Knapper +/- til temperaturindstilling
- 3 LED-display temperaturindstilling
 - ☞ kraftigt og sundt hår
 - ☞ farvet og slidt hår
 - ☞ tyndt og skadet hår
- 4 Varmeelement
- 5 Fingerbeskyttelse
- 6 Klemme
- 7 Fralægningstaske, varmebestandig

Ibrugtagning

- ▶ Apparatet sluttes til og lægges på et jævnt, varmebestandigt underlag eller på fralægningstasken.
- ▶ Indkobles med **on/off** afbryder, den tredje LED blinker, LED-diode 1 og 2 lyser. Apparatet leveres med en temperaturindstilling svarende til 150° C.
- ▶ Så snart den indstillede temperatur er nået, lyser dioderne vedvarende. Herefter kan håret krølles.

Temperaturindstilling

Ved at trykke på + eller – knappen kan den forhåndsfastsatte temperatur ændres fra ca. 100 - 200° C i trin à ca. 25° C. Den indstillede temperatur fremgår af de lysende LED-dioder. LED'en for den indstillede temperatur blinker indtil temperaturen er nået. Hvis temperaturen skulle falde midlertidigt under driften, varmes krølle- og glattejernet automatisk op (LED-diode blinker).

Automatisk udkobling

Krøllejernet er udstyret med en automatisk udkoblingsmekanisme. Efter ca. 30 min. slår det automatisk over i standby. Kun den tredje LED-diode lyser.

Apparatet reaktiveres ved at trykke på + eller – tasten. Det vender automatisk tilbage til temperaturindstillingen 150° C og kan betjenes på normal vis.

Brug

Fare for forbrænding!

Pas på kontakt med hud (hovedbund eller ører).

- Apparatet må kun benyttes til tørt hår.
- Må kun benyttes til ubehandlet og sundt hår.
- Må kun bruges sjældent på permanentet, farvet eller slidt hår.

Info: Fint hår reagerer meget hurtigt på behandlingen. En jævn varmefordeling er med til at skåne håret.

- ▶ Red håret glat og del det op i ca. 2-3 cm brede lokker. Jo finere lokken er, jo kraftigere bliver krøllen, da alt håret kommer i berøring med det varme krøllejern.
- ▶ Krøllejernet åbnes ved at trykke på klemmen.

- ▶ Luk jernet om hårlokken og spænd klemmen fast igen. fig. **A**
- ▶ Træk herefter krøllejernet ud til hårspidserne og vikl lokken rundt om jernet op mod hovedbunden. fig. **B**
- ▶ Lad krøllejernet blive i håret i nogle sekunder til formning af krøllen.
- ▶ Hårlokken tages ud af jernet igen ved at åbne håndtaget et par gange med små bevægelser og samtidigt trække krøllejernet ud til **siden**.

Bemærk: Pas på ikke at komme til at udglatte krøller igen.

Tip: Lad håret køle af, før du sætter det. Frisuren får ekstra fylde, hvis du "reder" krøllerne med fingrene.

Du kan læse mere om Bosch-styling under www.bosch-personalstyle.com

Rengøring og pleje

Glattejernet skal være kølet helt af, inden det renses eller lægges til opbevaring.

Fare for elektriske stød!

Inden rengøring og opbevaring skal stikket trækkes ud af stikkontakten.

Sænk aldrig apparatet ned i vand.
Brug ikke damprensere.

Apparatets ydre må kun tørres af med en fugtig klud. Brug ikke skarpe eller skurende rengøringsmidler.

Tekniske data

Elektrisk tilslutning (spænding/frekvens)	220-240 V 50-60 Hz
Effekt	48 W

Bortskaffelse

Emballagen skal bortskaffes på miljøvenlig vis. Dette apparat er klassificeret iht. det europæiske direktiv 2012/19/EF om affald af elektrisk- og elektronisk udstyr (waste electrical and electronic equipment – WEEE). Dette direktiv angiver rammerne for indlevering og recycling af kasserede apparater gældende for hele EU. Du kan få nærmere informationer om aktuelle muligheder for bortskaffelse i faghandlen.

Reklamationsret

På dette apparat yder BOSCH 2 års reklamationsret. Købsnota skal altid vedlægges ved indsendelse til reparation, hvis denne ønskes udført indenfor retten til reklamation. Medfølger købsnota ikke, vil reparationen altid blive udført mod beregning.

Indsendelse til reparation

Skulle Deres BOSCH apparat gå i stykker, kan det indsendes til vort serviceværksted: BSH Hvidevarer A/S, Telegrafvej 4, 2750 Ballerup, tlf. 44 89 88 10.

Ret til ændringer forbeholdes.

Sikkerhetsinformasjon

Vennligst les denne bruksanvisningen nøye og følg den. Oppbevar bruksanvisningen til senere bruk!

Legg ved disse anvisningene når du gir dette apparatet til andre. Dette apparatet er beregnet for bruk i hjemmet eller andre ikke-kommersielle husholdnings-liknende miljøer. Husholdnings-liknende miljøer som pauserom i butikker, kontorer, landbruks- og andre småbedrifter eller for gjestenes bruk i vandrerhjem, småhoteller og liknede bofasiliteter.

Fare for elektrisk støt og brann!

Apparatet skal bare tilkobles strømmettet og brukes i samsvar med opplysningene på typeskiltet.

Barn under 8 år må ikke betjene apparatet. Disse apparatene kan brukes av barn som er 8 år eller eldre, og av personer med reduserte fysiske, sensoriske eller mentale ferdigheter eller manglende erfaring og/eller kunnskaper, dersom dette skjer under tilsyn, eller de er blitt instruert i sikker bruk av apparatet og har forstått de farer som utgår fra det. Barn må ikke leke med apparatet.

Rengjøring og brukervedlikehold skal ikke utføres av barn, med mindre de er under tilsyn.

Produktet må bare brukes når strømkabelen og selve apparatet er uten skade.

Etter bruk og ved eventuelle feil skal støpselet tas ut av stikkontakten. For å unngå farlige situasjoner må apparatet ikke repareres av andre enn produsentens kundeservice. Dette gjelder f.eks. ved utskifting av en skadet strømkabel.

Ledningen må aldri

- komme i kontakt med varme deler;
- trekkes over skarpe kanter;
- benyttes som bærehåndtak.

Ta alltid ut støpselet før du rengjør apparatet.

Apparatet skal aldri dyppes i vann.

Ikke bruk damprenser.

Varmelementet blir svært varmt. Apparatet må bare holdes i håndtaket. Skal kun brukes på tørt hår, aldri på kunstig hår. Du må kun legge fra deg apparatet på overflater som tåler varme.



Må ikke brukes i nærheten av badekar, vaskeservant eller lignende beholdere som inneholder vann.

Livsfare!

Apparatet må aldri komme i berøring med vann. Fare kan også oppstå når apparatet er slått av, ta derfor alltid ut støpselet etter bruk eller når du legger apparatet fra deg midlertidig.

Ytterligere vern gir en jordfeilbryter, opptil 30 mA, som monteres i sikringsskapet. Nærmere opplysninger gis av nærmeste elektro-entreprenør.

Kvelningsfare!

La aldri små barn leke med innpakningsmaterialet.



Fare for forbrenninger!

Unngå enhver kontakt mellom apparatet og huden.

Gratulerer med ditt nye Bosch-produkt. Du har fått et kvalitetsprodukt som du vil få mye glede av.

Denne bruksanvisningen beskriver en krølltang.

Deler og betjeningselementer

- 1 **on/off** Av/På-bryter
- 2 +/- til temperaturinnstilling
- 3 Lysdioder som viser temperaturinnstillinger
 -  tykt og sunt hår
 -  farget og slitt hår
 -  tynt og skadet hår
- 4 Varmeelement
- 5 Fingerbeskyttelse
- 6 Klips
- 7 Oppbevaringsveske, varmebestandig

Slik kommer du i gang

- ▶ Koble til apparatet og legg det på en vannrett flate som tåler varme eller på oppbevaringsvesken.
- ▶ Slå på med **on/off** bryter. Tredje lysdiode blinker, lysdiode en og to lyser. Apparatet blir levert med temperaturinnstilling på 150 °C.
- ▶ Når den innstilte temperaturen er oppnådd, lyser lysdiodene konstant. Nå kan håret krølles.

Temperaturinnstilling

Når du trykker på knappene + og – kan du endre den forhåndsinnstilte temperaturen i trinn på ca. 25 °C fra ca. 100 til 200 °C. Temperaturen som er stilt inn, vises med lysdiodene. Lysdioden for temperaturen som er stilt inn, blinker helt til temperaturen er nådd.

Om temperaturen synker mens apparatet er i bruk, vil apparatet ettervarme (lysdioden blinker).

Automatisk utkobling

Krølltangen er utstyrt med automatisk utkobling. Etter ca. 30 minutter går apparatet automatisk i standby-modus. Det er bare den tredje lysdioden som lyser.

For å slå på apparatet på nytt **må** + eller – tasten trykkes. Apparatet vil da automatisk gå til en temperaturinnstilling på 150 grader og kan da betjenes som kjent.

Bruk

Fare for forbrenninger!

Ikke kom i kontakt med huden (hodebunn eller ører).

- Apparatet skal bare brukes på tørt hår.
- Skal bare brukes på ubehandlet og friskt hår.
- Bruk kun av og til på hår med permanent eller på hår som er farget eller slitt.

Info: Tynt hår reagerer veldig raskt på behandlingen. Jevn varme er spesielt skånsomt for håret.

- ▶ Del det glattkjemmede håret i jevne lokker på ca 2–3 cm hver. Jo tynnere lokkene er, desto sterkere blir krøllene, siden alt håret kommer i kontakt med den varme krølltangen.
- ▶ Åpne krølltangen ved å trykke ned klipsen.
- ▶ Legg i hårløkkene og lukk klipsen igjen. Bilde **A**
- ▶ Nå trekker du krølltangen helt ut til hårtuppene og ruller opp lokkene. Bilde **B**
- ▶ La krølltangen være noen sekunder i håret for å forme krøllen.
- ▶ Sett fri tjafslen igjen. For dette må du åpne spaken flere ganger med små bevegelser og samtidig dra krølltangen ut **til siden**.

Henvisning: Sørg for at krøllen ikke trekkes slik at den jevnes ut igjen.

Hint: Vent til håret er godt avkjølt før du styler det.
Hvis du grer krøllene med fingrene, får frisyren ekstra volum.

Du finner mer informasjon om Bosch-styling på www.bosch-personalstyle.com

Rengjøring og stell av apparatet

La alltid apparatet bli helt kaldt før det legges til side for oppbevaring eller rengjøres.

Fare for elektrisk støt!

Ta alltid ut støpselet før rengjøring og oppbevaring.
Apparatet skal aldri dypes i vann.
Ikke bruk damprensere.

Bruk en fuktig klut til å gjøre apparatet rent utvendig og tørk det med en tørr klut. Ikke bruk sterke rengjøringsmidler, skurepulver o.l.

Tekniske data

Strømkilde (spenning/frekvens)	220-240 V 50-60 Hz
Effekt	48 W

Avfallshåndtering

Vennligst kast innpakningsmaterialet på en miljø- og forskriftsmessig måte. Dette apparatet er klassifisert i henhold til det europeiske direktivet 2012/19/EF om avhending av elektrisk- og elektronisk utstyr (waste electrical and electronic equipment – WEEE). Direktivet angir rammene for innlevering og gjenvinning av innbytteprodukter. Faghandelen kan gi opplysninger om aktuelle avfallsmottak.

Garanti

For dette apparatet gjelder de garantibetingelser som er oppgitt av vår representant i de respektive land. Detaljer om disse garantibetingelsene får du ved å henvende deg til elektrohandelen der du har kjøpt apparatet. Ved krav i forbindelse med garantiytelser, er det i alle fall nødvendig å legge fram kvittering for kjøpet av apparatet.

Det tas forbehold om endringer.

Säkerhetsanvisningar

Läs bruksanvisningen noga innan du börjar använda apparaten!

Spara bruksanvisningen.

Bifoga de här instruktionerna om du ger apparaten till någon annan.

Den här maskinen är avsedd att användas i hushållet, inte för kommersiell användning. Hushållsliknande användning omfattar t.ex. användning i personalutrymmen i affärer, på kontor, jordbruksrörelser eller andra kommersiella verksamheter, samt att nyttjas av gäster på pensionat, små hotell och liknande boendeinrättningar.

Risk för strömstöt och brand!

Anslut och använd apparaten endast enligt uppgifterna på typskylten.

Barn under 8 år får inte manövrera apparaten.

Dessa apparater kan användas av barn från 8 år och uppåt och av personer med reducerade fysiska, sensoriska eller mentala förmågor och brist på erfarenhet och/eller kunskap, om de står under överinseende eller om de instruerats i en säker användning av apparaten och informerats om riskerna. Barn får inte leka med apparaten.

Rengöring och användar-underhåll får inte göras av barn utan överinseende.

Använd endast om nätkabel och maskin är helt felfri.

Dra ut kontakten ur vägguttaget efter varje användning eller om det inträffar något fel med apparaten.

Reparationer på apparaten, som t.ex. att byta ut en skadad kabel, får endast utföras av vår kundservice för att undvika faror.

Kabeln får inte

- beröras av heta delar;
- dras över vassa kanter;
- användas som handtag.

Dra ut kontakten ur vägguttaget före rengöring.

Doppa aldrig ned apparaten i vatten.

Använd inte ångrengöring.

Värmeelementet blir hett. Håll endast i apparatens handtag.

Använd den enbart på torrt hår. Använd den inte på artificiellt hår.

Placera enheten endast på värmestål underlag.



Får inte användas i närheten av vatten som finns i badkar, tvättfat eller andra kärl.

Livsfara!

Låt inte apparaten komma i kontakt med vatten. Detta är farligt även när apparaten är frånslagen. Dra därför alltid ut kontakten ur vägguttaget efter användning.

Ytterligare skydd ger inbyggnad av en felströmsbrytare på upp till 30 mA i byggnadens installation. Rådgör med en elinstallatör.

Kvävningsrisk!

Barn får inte leka med förpackningsmaterial.



Brännskaderisk!

Undvik alltid att komma i kontakt med huden.

Grattis till att ha köpt den här Bosch-produkten. Du har köpt en produkt av hög kvalitet som du kommer ha mycket glädje av.

Denna bruksanvisning beskriver en locktång.

Delar och reglage

- 1 **on/off** På-/Av-knapp
- 2 Knappar +/- för temperaturinställning
- 3 Lysdiodangivelse för temperaturinställning
 -  starkt och friskt hår
 -  färgat och slitet hår
 -  tunt och skadat hår
- 4 Värmeelement
- 5 Fingerskydd
- 6 Klämman
- 7 Förvaringsficka, värmebeständig

Börja använda apparaten

- ▶ Sätt i kontakten och lägg apparaten på en jämn yta som inte är värmekänslig eller på förvaringsfickan.
- ▶ Sätt på med **on/off** knapp, den tredje lysdioden blinkar, lysdiod ett och två lyser. Apparaten levereras med en temperaturinställning på 150 °C.
- ▶ När den inställda temperaturen har uppnåtts, lyser alla lysdioder konstant. Nu kan håret lockas.

Temperaturinställning

Trycker man på knappen + eller – går det att ändra den förinställda temperaturen i steg på ca. 25 °C från ca. 100 - 200 °C. Den inställda temperaturen visas genom att lysdioderna lyser. Lysdioden för den inställda temperaturen blinkar tills temperaturen har uppnåtts.

Om temperaturen sjunker en kort stund under användningen, värmer apparaten upp (lysdiod blinkar).

Automatisk avstängning

Locktången har en automatisk avstängning. Efter ca. 30 minuter kopplas apparaten om automatiskt till standby-läge. Endast den tredje lysdioden lyser.

För att sätta på apparaten igen, **måste** man trycka på knappen + eller –. Apparaten sätts automatiskt på temperaturinställningen 150 °C och kan användas som vanligt.

Användning

Brännskaderisk!

Berör aldrig huden (hårbotten eller öron).

- Använd endast apparaten till torrt hår.
- Använd endast på obehandlat, friskt hår.
- Använd mindre ofta på permanentat, färgat eller slitet hår.

Info: Fint hår reagerar mycket snabbt på behandlingen. Den jämna värmen är särskilt skonsam för håret.

- ▶ Kamma håret slätt och dela upp det i slingor på 2-3 cm. Ju finare slinga ju starkare blir locken eftersom hela håret kommer i kontakt med den upphettade locktången.
- ▶ Öppna locktången genom att trycka på klämman.
- ▶ Lägg i hårslingan och stäng klämman igen. Bild A

- ▶ Dra nu locktången ut till hårtopparna och linda upp slingan. Bild **B**
- ▶ Håll kvar locktången några sekunder i håret för att forma locken.
- ▶ Släpp hårslingan igen. Öppna då spaken med små rörelser flera gånger och dra samtidigt bort locktången **åt sidan**.

Observera: Se till att inte locken dras ut och blir rak igen.

Tips: Låt håret svalna ordentligt innan du gör färdigt frisyren.
Kammar man lockarna med fingrarna får frisyren mer volym.

Mer information om hårstyling med din Bosch-apparat hittar du på www.bosch-personalstyle.com

Rengöring och skötsel

Låt alltid apparaten svalna helt innan den läggs undan för förvaring eller innan den görs rent.

Risk för strömstöt!

Dra ut nätstickkontakten innan rengöring och förvaring.
Doppa aldrig ned apparaten i vatten.
Använd inte ångrengöring.

Torka bara av apparaten med en fuktig duk och eftertorka den sedan. Skarpa eller slipande rengöringsmedel får inte användas.

Tekniska data

Elektrisk anslutning (spänning/frekvens)	220-240 V 50-60 Hz
Effekt	48 W

Avfallshantering

Kassera förpackningen på ett miljövänligt sätt. Denna enhet är märkt i enlighet med det europeiska direktivet 2012/19/EG om avfall som utgörs av eller innehåller elektroniska produkter (waste electrical and electronic equipment – WEEE). Direktivet anger ramarna för inom EU giltigt återtagande och korrekt återvinning av uttjänta enheter. Kontakta din fackhandel om du vill ha ytterligare information.

Konsumentbestämmelser

I Sverige gäller av EHL antagna konsumentbestämmelser. Den fullständiga texten finns hos din handlare. Spar kvittot.

Rätt till ändringar förbehålls.

Turvallisuusohjeet

Lue tämä käyttöohje huolellisesti läpi sekä noudata ohjeita.

Säilytä ohjeet!

Kun annat laitteen toiselle henkilölle, anna myös tämä käyttöohje.

Laite on tarkoitettu käytettäväksi kotitalouksissa tai vastaavissa olosuhteissa. Kotitalouskäytöllä tarkoitetaan esim. käyttöä työntekijöiden taukotiloissa kaupoissa, toimistoissa, maatiloilla ja muilla elinkeinoelämän alueilla sekä asiakaskäyttöä pienissä hotelleissa, motelleissa ja muissa majoitustiloissa.

Sähköisku ja palovaara!

Sähköverkkoon liittäminen ja käyttö vain nimikilvessä olevien ohjeiden mukaisesti.

Alle 8-vuotiaat lapset eivät saa käyttää laitetta.

Yli 8-vuotiaat lapset ja fyysisiltä, sensorisilta tai henkisiltä valmiuksiltaan rajoitteiset taikka kokemattomat ja/tai taitamattomat henkilöt voivat käyttää laitetta, jos heidän turvallisuudestaan vastaava henkilö valvoo heitä tai on perehdyttänyt heidät laitteen turvalliseen käyttöön ja käytöstä aiheutuviin vaaroihin. Lapset eivät saa leikkiä laitteella. Lapset eivät saa ilman valvontaa puhdistaa tai huoltaa laitetta.

Laitetta saa käyttää ainoastaan silloin, kun laite ja sen johto eivät ole vaurioituneita.

Aina käytön jälkeen tai vian ilmestyessä on pistoke vedettävä irti seinästä.

Vaaran välttämiseksi laitteen korjaukset, kuten esim. vioittuneen johdon vaihto, on aina suoritettava asiakaspalvelussamme.

Huomaa, että

- virtajohto ei saa koskea kuumiin esineisiin;
- virtajohtoa ei saa vetää terävien reunojen yli;
- virtajohtoa ei saa käyttää kantokahvana.

Ennen puhdistusta vedä pistoke pois seinästä.
Älä koskaan upota laitetta veteen.
Älä käytä höyrypesuria.

Kuumennuselementti kuumenee voimakkaasti. Kosketa laitetta vain kädensijasta. Käytä vain kuiville hiuksille. Älä käytä tekohiuksille.
Aseta laite vain kuumuutta kestäville pinnoille.



Älä käytä kylpyammeessa tai pesualtaassa olevan veden läheisyydessä.

Hengenvaara!

Laite ei saa koskaan olla kosketuksessa veden kanssa. Vaara on olemassa, vaikka virta olisi pois päältä. Pistoke on otettava irti seinästä, kun laitetta ei käytetä.

Lisäsuoja saadaan suojaamalla asunnon tai talon sähköverkko 30 mA:n vikavirta-suojakytkimellä. Lisätietoja ja neuvoja saa valtuutetuilta sähköasentajilta.

Tukehtumisvaara!

Älä anna lasten leikkiä pakkausmateriaalilla.

Palovamman vaara!

Kaikki ihokontakti on vältettävä.

Onnittelut! Olet ostanut Bosch-laitteen. Olet hankkinut laadukkaan tuotteen, josta on sinulle paljon iloa.

Tässä käyttöohjeessa kuvataan hiustenkiharrinta.

Laitteen osat ja käyttöpainikkeet

- 1 **on/off** Päälle/Pois kytkin
- 2 Lämpötilan säätöpainikkeet +/-
- 3 Lämpötilan säädön LED merkkivalo
 - ☹ vahvat ja terveet hiukset
 - ☹ värjäytyt ja vaurioituneet hiukset
 - ☹ ohuet ja vahingoittuneet hiukset
- 4 Kuumennuselementti
- 5 Sormisuojaus
- 6 Klipsi
- 7 Laskualusta, kuumuutta kestävä

Käyttöönotto

- ▶ Työnnä pistoke pistorasiaan ja aseta laite tasaiselle, kuumuutta kestäväälle alustalle tai laskualustalle.
- ▶ Käynnistä kytkimellä **on/off**, kolmas LED valo vilkkuu, LED valot yksi ja kaksi palavat. Toimitettaessa laite on säädetty kuumentumaan 150 °C:n lämpötilaan.
- ▶ Kun asetettu lämpötila on saavutettu, LED valot palavat jatkuvasti. Hiukset voidaan nyt kihartaa.

Lämpötilan säätö

Painamalla painikkeita + tai – voidaan esiasetettua lämpötilaa muuttaa noin 25 °C:n välein lämpötila-alueella 100 - 200 °C. Asetettu lämpötila näkyy palavista LED valoista. Asetetun lämpötilan LED valo vilkkuu kunnes lämpötila on saavutettu.

Lämpötilan laskiessa lyhyeksi aikaa käytön aikana laitteen kuumennustoiminto käynnistyy itsestään (LED vilkkuu).

Automaattinen poiskytkentä

Kiharrin on varustettu automaattisella poiskytkennällä. Noin 30 minuutin kuluttua laite kytkeytyy automaattisesti valmiustilaan. Tällöin palaa vain kolmas LED valo.

Kun laite halutaan käynnistää uudelleen, **on painettava** painiketta + tai –. Laitteen lämpötila palautuu automaattisesti tehdasetukseen 150 °C ja laitetta voidaan käyttää normaalisti.

Käyttö

Palovamman vaara!

Varo ehdottomasti koskettamasta ihoa (päänahkaa tai korvia).

- Käytä laitetta vain kuiviin hiuksiin.
- Käytä laitetta vain käsittelemättömiin, terveisiin hiuksiin.
- Käytä harvemmin, jos hiuksesi ovat permanentatut, värjäytyt tai vaurioituneet.

Info: Hienot hiukset reagoivat käsittelyyn erittäin nopeasti. Koska lämpö jakautuu tasaisesti, käsittely on hiuksille hellävaraista.

- ▶ Jaa suoriksi kammattut hiukset noin 2-3 cm:n levyisiin suortuviin. Mitä ohuempi suortuva, sitä voimakkaampi kihara, koska hiukset koskettavat kuumentuselementtiä koko pituudeltaan.
- ▶ Avaa kiharruspihdit painamalla klipsiä.
- ▶ Aseta suortuva sisään ja sulje klipsi.
Kuva A
- ▶ Vedä kiharrinta nyt hiusten latvoihin asti ja kierrä suortuva sen ympärille. Kuva B
- ▶ Anna kihartimen olla tässä asennossa muutaman sekunnin ajan, että kihara ehtii muodostua.
- ▶ Vapauta hiussuortuva avaamalla vipua monta kertaa pienin liikkein ja vetämällä samanaikaisesti kiharrinta **sivusuuntaisesti** poispäin.

Huomaa: Varo vetämästä kiharoita jälleen suoriksi.

Vihje: Anna hiusten jäähtyä hyvin ennen kampauksen viimeistelyä. Voit asetella kiharat sormilla kammaten, jolloin saat kampaukseen ilmavuutta.

Lisätietoja Bosch-Stylingista on osoitteessa www.bosch-personalstyle.com

Puhdistus ja hoito

Anna laitteen jäähtyä täydellisesti ennen sen asettamista säilytyspaikkaan tai ennen sen puhdistamista.

Sähköiskun vaara!

Irrota pistoke pistorasiasta ennen puhdistusta ja säilytystä.

Älä koskaan upota laitetta veteen.

Älä käytä höyrypesuria.

Puhdista laite ulkopuolelta vain pyyhkimällä sitä kostealla rievulla ja kuivaamalla sitä sen jälkeen.

Älä käytä vahvoja tai hankaavia puhdistusaineita.

Tekniset tiedot

Verkkoliitäntä
(jännite / taajuus)

220-240 V
50-60 Hz

Teho

48 W

Jätehuolto

Hävitä pakkaus ympäristöystävällisesti. Tämän laitteen merkintä perustuu käytettyjä sähkö- ja elektroniikkalaitteita (waste electrical and electronic equipment – WEEE) koskevaan direktiiviin 2012/19/EG. Tämä direktiivi määrittää käytettyjen laitteiden palautus- ja kierrätys-säännökset koko EU:n alueella. Tietoja oikeasta jätehuollosta saa myyjältä tai kunnalliselta jäteneuvojalta.

Takuu

Tälle laitteelle ovat voimassa maahantuojaan myöntämät takuuehdot. Täydelliset takuuehdot saat myyntiliikkeeltä, josta olet ostanut laitteen. Takuutapauksessa on näytettävä ostokuitti.

Oikeus muutoksiin pidätetään.

Indicaciones de seguridad

Lea con atención las instrucciones de uso, actúe en consecuencia y guárdelas. En caso de entregar este aparato a otra persona, adjunte estas instrucciones de uso.

Este aparato ha sido diseñado para uso doméstico o para su uso en entornos no industriales equiparables a los domésticos. Los usos similares a los domésticos comprenden, por ejemplo, la aplicación en estancias para el personal de tiendas, oficinas así como de empresas agrícolas y otras compañías comerciales o industriales, así como el uso por huéspedes de pensiones, hoteles pequeños y lugares de residencia similares.

¡Peligro de electrocución y de incendio!

Conectar y utilizar el aparato sólo según los datos de la placa de características.

El aparato no debe ser manejado por niños menores de ocho años. Estos aparatos pueden ser manejados por niños de ocho o más años y por personas con facultades físicas, sensoriales o mentales disminuidas o bien con falta de experiencia y/o de conocimientos si lo hacen bajo supervisión o si han sido instruidas acerca del uso seguro del aparato y si han comprendido los peligros que se pueden derivar de su manejo. Los niños no deben jugar con el aparato.

Las operaciones de limpieza y mantenimiento a cargo del usuario no deben ser realizadas por niños sin la debida vigilancia.

Utilizar exclusivamente cuando el cable de alimentación y el aparato no presenten daños.

Desenchufar la clavija después de cada uso o en caso de fallo.

Las reparaciones en el aparato, como por ejemplo, el cambio de un cable dañado, deben ser realizadas sólo por nuestro servicio al cliente para evitar peligros.

El cable de alimentación no debe

- ponerse en contacto con piezas calientes;
- pasarse sobre bordes afilados;
- usarse para el transporte.

Antes de limpiar, desenchufar la clavija.

No sumergir nunca el aparato en agua.

No utilizar ningún limpiador de vapor.

El elemento de calentamiento se calienta. Toque el aparato sólo por el mango. Utilice el aparato sólo en cabellos secos, en ningún caso en cabellos sintéticos.

Coloque el aparato sólo en superficies resistentes al calor.



No usar cerca de bañeras, lavabos u otros recipientes llenos de agua.

⚠ ¡Peligro de muerte!

El aparato no debe entrar nunca en contacto con agua. Existe peligro incluso con el aparato desconectado, por lo tanto, después de su uso y cuando se realice una pausa mientras se use, desenchufar la clavija.

El montaje de un interruptor de corriente de defecto hasta 30 mA ofrece protección adicional en la instalación doméstica. Consulte con un electricista.

⚠ ¡Peligro de asfixia!

No deje que los niños jueguen con el embalaje.



⚠ ¡Peligro de quemaduras!

Evitar el contacto con la piel.

Enhorabuena por haber comprado este aparato de la casa Bosch. Ha adquirido un producto de gran calidad que le satisfará enormemente.

Estas instrucciones para el uso describen una pinza rizador.

Piezas y elementos de manejo

- 1 Interruptor de alimentación **on/off**
- 2 Teclas +/- para ajustar la temperatura
- 3 Indicación LED de la temperatura
 -  cabello fuerte y sano
 -  cabello teñido y estropeado
 -  cabello fino y dañado
- 4 Elemento de calentamiento
- 5 Protección para los dedos
- 6 Clip
- 7 Bolsa, termoestable

Puesta en servicio

- ▶ Enchufar el aparato y colocarlo sobre una superficie recta, resistente al calor o en la bolsa suministrada.
- ▶ Encender con el interruptor **on/off**, el tercer LED parpadea, los LED uno y dos se iluminan. El aparato viene con una temperatura predefinida de 150 °C.
- ▶ Cuando se alcanza la temperatura ajustada, los LED se iluminan de forma constante. Ahora puede rizarse el cabello.

Ajuste de la temperatura

Mediante las teclas + y – puede cambiar la temperatura predefinida en intervalos de aprox. 25 °C a una temperatura de entre aprox. 100 y 200 °C. La temperatura ajustada se indica mediante la iluminación de los LED. El LED correspondiente a la temperatura ajustada parpadea hasta que se alcance la misma.

Si durante el servicio la temperatura se reduce momentáneamente, el aparato recupera la temperatura adecuada (el LED parpadea).

Apagado automático

La tenaza rizador cuenta con una función de apagado automático. Después de aprox. 30 minutos, el aparato pasa automáticamente al modo “Stand-by”. Sólo está iluminado el tercer LED.

Para volver a encender el aparato, **debe** accionarse la tecla + o –. El aparato pasa automáticamente al ajuste de temperatura de 150°C y puede utilizarse de la forma habitual.

Aplicación

¡Peligro de quemaduras!

No tocar en ningún caso superficies de piel (cuero cabelludo ni orejas).

- Utilizar el aparato solamente con el cabello seco.
- Aplicar sólo en el cabello sano y sin tratar.
- Utilizarlo lo menos posible en cabello permanentado, teñido o estropeado.

Información: El cabello fino reacciona con mucha rapidez al tratamiento. La emisión de calor moderada es especialmente cuidada con el cabello.

- ▶ Dividir el cabello peinado liso en mechones de igual anchura de unos 2-3 cm. Cuanto más fino sea el mechón, más marcado será el rizo, puesto que todo el cabello entra en contacto con la tenaza rizador caliente.
- ▶ Abrir la tenaza rizador presionando en el clip.
- ▶ Colocar el mechón de cabello y cerrar de nuevo. Figura **A**
- ▶ A continuación, tirar de la tenaza hasta las puntas y enrollar el mechón alrededor de la tenaza. Figura **B**
- ▶ Esperar unos segundos para que pueda moldearse el rizo.
- ▶ Volver a soltar el mechón. Para ello, abrir la palanca varias veces con pequeños movimientos y extraer al mismo tiempo **lateralmente** la tenaza rizador.

Nota: Tener en cuenta que el rizo no vuelve a alisarse.

Consejo: Dejar que se enfríe bien el cabello antes de empezar con el peinado. Para obtener más volumen, peinar los rizos con los dedos.

Para más información sobre el tema del peinado en Bosch consulte la página web www.bosch-personalstyle.com

Limpieza y mantenimiento

Antes de proceder a guardar o limpiar el aparato, dejar siempre que se enfríe del todo.

¡Peligro de electrocución!

Desconectar de la red antes de la limpieza y del almacenamiento.

No sumergir nunca el aparato en agua.

No utilizar ningún limpiador de vapor.

Limpiar el aparato externamente sólo con un paño húmedo y secar a continuación. No utilizar limpiadores fuertes o abrasivos.

Datos técnicos

Conexión eléctrica (tensión/frecuencia)	220-240 V 50-60 Hz
Potencia	48 W

Eliminación

Elimine el embalaje respetando el medio ambiente. Este aparato está marcado con la Directiva europea 2012/19/CE relativa al uso de aparatos eléctricos y electrónicos (Residuos de aparatos eléctricos y electrónicos). La directiva proporciona el marco general válido en todo el ámbito de la Unión Europea para la retirada y la reutilización de los residuos de los aparatos eléctricos y electrónicos. Infórmese sobre las vías de eliminación actuales en su distribuidor.

Garantía

CONDICIONES DE GARANTIA PAE BOSCH se compromete a reparar o reponer de forma gratuita durante un período de 24 meses, a partir de la fecha de compra por el usuario final, las piezas cuyo defecto o falta de funcionamiento obedezca a causas de fabricación, así como la mano de obra necesaria para su reparación, siempre y cuando el aparato sea llevado por el usuario al taller del Servicio Técnico Autorizado por BOSCH.

En el caso de que el usuario solicitara la visita del Técnico Autorizado a su domicilio para la reparación del aparato, estará obligado el usuario a pagar los gastos del desplazamiento.

Esta garantía no incluye: lámparas, cristales, plásticos, ni piezas estéticas, reclamadas después del primer uso, ni averías producidas por causas ajenas a la fabricación o por uso no doméstico. Igualmente no están amparadas por esta garantía las averías o falta de funcionamiento producidas por causas no imputables al aparato (manejo inadecuado del mismo, limpiezas, voltajes e instalación incorrecta) o falta de seguimiento de las instrucciones de funcionamiento y mantenimiento que para cada aparato se incluyen en el folleto de instrucciones.

Para la efectividad de esta garantía es imprescindible acreditar por parte del usuario y ante el Servicio Autorizado de BOSCH, la fecha de adquisición mediante la correspondiente FACTURA DE COMPRA que el usuario acompañará con el aparato cuando ante la eventualidad de una avería lo tenga que llevar al Taller Autorizado. La intervención en el aparato por personal ajeno al Servicio Técnico Autorizado por BOSCH, significa la pérdida de garantía. **GUARDE POR TANTO LA FACTURA DE COMPRA.** Todos nuestros técnicos van provistos del correspondiente carnet avalado por ANFEL (Asociación Nacional de Fabricantes de Electrodomésticos) que le acredita como Servicio Autorizado de BOSCH.

Reservado el derecho a cambios y modificaciones sin previo aviso.

Instruções de segurança

Ler atentamente as instruções de utilização, agir em conformidade com as instruções e guardá-las!

Entregue estas instruções de serviço sempre que emprestar o aparelho.

Este aparelho destina-se ao uso doméstico ou similar não comercial.

Aplicações similares incluem, por exemplo: Utilização em instalações para colaboradores em lojas, escritórios, explorações agrícolas e outros estabelecimentos comerciais, assim como a utilização por hóspedes em pensões, pequenos hotéis e modalidades residenciais semelhantes.

Perigo de choque eléctrico e de incêndio!

Ligar e utilizar o aparelho apenas em conformidade com as indicações da chapa de características.

O aparelho não deve ser utilizado por crianças com idade inferior a 8 anos.

Este aparelho pode ser utilizado por crianças a partir dos 8 anos de idade e por pessoas com capacidades físicas, sensoriais ou mentais limitadas ou com falta de experiência e/ou conhecimentos, desde que supervisionadas ou informadas sobre como trabalhar com o aparelho de forma segura e instruídas sobre os perigos inerentes. As crianças não podem brincar com o aparelho. As crianças não podem proceder à limpeza e manutenção do aparelho sem a supervisão de um adulto.

Utilizar o aparelho apenas se o cabo eléctrico e o aparelho não apresentarem danos.

Desligar a ficha após utilização ou em caso de avaria.

Para evitar situações de perigo, as reparações no aparelho, por ex., substituição de um cabo eléctrico, apenas podem ser realizadas pelos nossos serviços de assistência técnica.

Nunca

- deixar o cabo perto de peças quentes;
- puxar o cabo sobre arestas vivas;
- utilizar o cabo como pega.

Antes de limpar o aparelho, desligar a ficha da tomada.

Não colocar o aparelho em contacto com água.

Não utilizar aparelho de limpeza a vapor.

O elemento de aquecimento fica quente. Segure o aparelho apenas na sua pega. Utilizar o aparelho apenas com cabelo seco e nunca com cabelo artificial.

Pousar o aparelho apenas sobre superfícies resistentes ao calor.



Não utilizar na proximidade de banheiras, lavatórios ou outros recipientes com água.

Perigo de morte!

Nunca colocar o aparelho em contacto com a água. É perigoso mesmo com o aparelho desligado, por isso, depois de usar, desligar a ficha. A instalação de uma protecção térmica até 30 mA oferece mais segurança à instalação. Para mais informações, consulte um técnico electricista.

Risco de sufoco!

Não permitir a crianças brincar com o material de embalagem.



Perigo de queimadura!

Evitar o contacto com a pele.

Parabéns pela compra deste aparelho da casa Bosch. Acabou de adquirir um produto de elevada qualidade e lhe vai dar muito prazer.

Este manual de instruções descreve um modelador de pinça.

Peças e elementos de comando

- 1 Interruptor **on/off**
- 2 Botões +/- para regular a temperatura
- 3 Indicador LED da temperatura regulada
 -  cabelo forte e saudável
 -  cabelo pintado e danificado
 -  cabelo fino e estragado
- 4 Elemento de aquecimento
- 5 Protector de dedos
- 6 Clip
- 7 Bolsa, resistente ao calor

Colocar em serviço

- ▶ Ligar o cabo do aparelho à rede e colocá-lo sobre uma superfície nivelada e resistente ao calor ou sobre a bolsa.
- ▶ Ligar o aparelho com o selector **on/off**. O terceiro LED (indicador luminoso) pisca, enquanto o primeiro e o segundo LEDs apresentam luz fixa. O aparelho está regulado pela fábrica para uma temperatura de 150 °C.
- ▶ Logo que a temperatura regulada estiver atingida, todos os LEDs apresentam luz fixa. Agora pode encaracolador os cabelos.

Regular a temperatura

Com o botão + ou – pode regular a temperatura predefinida em passos de aprox. 25 °C de aprox. 100 - 200 °C. A temperatura regulada é indicada pela luz dos LEDs. O LED da temperatura regulada pisca até que a temperatura pretendida seja atingida. Se a temperatura baixar temporariamente durante a operação, o aparelho retoma o aquecimento (LED pisca).

Desligar automático

O ferro encaracolador está equipado com dispositivo de desligar automático. O aparelho desliga automaticamente após aprox. 30 min, passando para o modo de standby. Apenas o terceiro LED fica iluminado. Para voltar a ligar o aparelho, é **necessário** actuar o botão + ou –. O aparelho repõe a temperatura regulada na fábrica de 150° C e pode ser utilizado normalmente.

Aplicação

Perigo de queimadura!

Nunca tocar na pele (couro cabeludo ou orelhas).

- Utilizar o aparelho apenas com cabelos secos.
- Utilizar o aparelho apenas para cabelo saudável, não tratado.
- Utilizar com menos frequência para cabelo com permanente, pintado ou danificado.

Info: Cabelos finos respondem rapidamente ao tratamento. Graças à temperatura regular o cabelo é tratado com todo o cuidado.

- ▶ Dividir o cabelo penteado em madeixas de 2-3 cm. Quanto mais fina a madeixa, tanto mais forte será o caracol, uma vez que todo o cabelo fica em contacto com o ferro encaracolador.

- ▶ Abrir o ferro encaracolador apertando o clip.
- ▶ Apanhar a madeixa e fechar o clip.
Figura A
- ▶ Agora puxar o ferro encaracolador até às pontas dos cabelos e enrolar a madeixa.
Figura B
- ▶ Deixar a madeixa alguns segundo no ferro encaracolador para formar o caracol.
- ▶ Para soltar a madeixa, abrir o clip do ferro repetidamente com movimentos pequenos para deixar sair o caracol **lateralmente**.

Nota: Atenção de não voltar a alisar o caracol.

Dica: Deixar o cabelo arrefecer bem antes de fazer qualquer styling.
Pentear os caracóis com os dedos dá maior volume ao penteado.

Mais informações sobre Bosch-Styling, visite www.bosch-personalstyle.com

Limpeza e conservação

Antes de guardar ou limpar o aparelho, deixar arrefecê-lo por completo.

Perigo de choque eléctrico!

Antes de limpar e acondicionar, desligar a ficha da tomada.

Não colocar o aparelho em contacto com água.

Não utilizar aparelho de limpeza a vapor.

Limpar o aparelho apenas por fora com um pano húmido e, em seguida, secá-lo com um pano. Não utilizar detergentes agressivos ou abrasivos.

Dados técnicos

Ligação eléctrica (tensão / frequência)	220-240 V 50-60 Hz
Potência	48 W

Eliminação do aparelho

Eliminar a embalagem de forma ecológica. Este aparelho está marcado em conformidade com a Directiva 2012/19/CE relativa aos resíduos de equipamentos eléctricos e electrónicos (waste electrical and electronic equipment – WEEE). A directiva estabelece o quadro para a criação de um sistema de recolha e valorização dos equipamentos usados válido em todos os Estados Membros da União Europeia. Contactar o revendedor especializado para mais informações.

Garantia

Para este aparelho vigoram as condições de garantia publicadas pelo nosso representante no país em que o mesmo for adquirido. O representante onde comprou o aparelho poderá dar-lhe mais pormenores sobre este assunto. Para a prestação de qualquer serviço dentro da garantia é, no entanto, necessária a apresentação do documento de compra do aparelho.

Salvo alterações técnicas.

Υποδείξεις ασφαλείας

Παρακαλούμε, διαβάστε προσεχτικά τις οδηγίες χρήσης, συμμορφωθείτε μ' αυτές και φυλάξτε τις!

Η συσκευή θα πρέπει να συνοδεύεται από τις παρούσες οδηγίες όταν παραδίδεται σε έναν άλλο χρήστη.

Αυτή η συσκευή είναι σχεδιασμένη για οικιακή χρήση ή για χρήση σε μη εμπορικά, οικιακού τύπου περιβάλλοντα. Στις οικιακές χρήσεις περιλαμβάνονται μεταξύ άλλων η χρήση σε χώρους εστίασης συνεργατών σε καταστήματα, γραφεία, γεωργικές και άλλες μικρές επιχειρήσεις, καθώς και η χρήση από πελάτες πανδοχείων, μικρών ξενοδοχείων και άλλων παρόμοιων καταλυμάτων.

Κίνδυνος ηλεκτροπληξίας και πυρκαγιάς!

Συνδέστε και λειτουργείστε την συσκευή σύμφωνα με τα αναγραφόμενα στην πινακίδα τύπου.

Παιδιά κάτω των 8 ετών δεν επιτρέπεται να χρησιμοποιούν τη συσκευή. Αυτές οι συσκευές μπορούν να χρησιμοποιηθούν από παιδιά από 8 ετών και πάνω και από άτομα με περιορισμένες φυσικές, αισθητήριες ή πνευματικές ικανότητες ή με ανεπαρκή εμπειρία και/ή ανεπαρκείς γνώσεις, όταν επιτηρούνται ή έχουν ενημερωθεί σχετικά με την ασφαλή χρήση της συσκευής και έχουν κατανοήσει τους πιθανούς από τη χρήση της συσκευής κινδύνους. Τα παιδιά δεν επιτρέπεται να παίζουν με τη συσκευή. Ο καθαρισμός και η συντήρηση από το χρήστη δεν επιτρέπεται να εκτελείται από παιδιά χωρίς επιτήρηση. Χρησιμοποιήστε την μόνο εφόσον το καλώδιο τροφοδοσίας της συσκευής δεν παρουσιάζει βλάβες. Τραβήξτε το φισ από την πρίζα μετά από κάθε χρήση, ή όταν υπάρχει σφάλμα.

Οι επισκευές στην συσκευή, όπως π.χ. η αντικατάσταση του καλωδίου τροφοδοσίας σε περίπτωση βλάβης, επιτρέπεται να γίνει μόνο από τα δικά μας κέντρα εξυπηρέτησης πελατών, για να αποφευχθούν έτσι επικίνδυνες καταστάσεις.

Το καλώδιο τροφοδοσίας δεν επιτρέπεται

- να έρθει σε επαφή με καυτά αντικείμενα,
- να συρθεί πάνω σε κοφτερές ακμές,
- να χρησιμοποιηθεί ως χειρολαβή.

Πριν από τον καθαρισμό τραβήξτε το φως από την πρίζα.

Ποτέ μη βουτήξτε την συσκευή στο νερό.

Μην χρησιμοποιείτε ποτέ ατμοκαθαριστήρα.

Οι πλάκες θερμαίνονται. Πιάνετε τη συσκευή μόνο από τη λαβή.

Χρησιμοποιήστε μόνο σε στεγνά μαλλιά. Μη χρησιμοποιείτε σε τεχνητά μαλλιά.

Τοποθετείτε τη συσκευή μόνο σε επιφάνειες ανθεκτικές στη θερμότητα.



Μην την χρησιμοποιείτε κοντά σε νερό που βρίσκεται μέσα σε μπανιέρες, νιπτήρες, ή σε άλλα δοχεία.

⚠ Θανάσιμος κίνδυνος!

Μη φέρνετε ποτέ την συσκευή σε επαφή με το νερό. Κίνδυνος υπάρχει ακόμα και όταν η συσκευή είναι απενεργοποιημένη και για το λόγο αυτό, μετά από κάθε χρήση ή διακοπή στη διάρκεια της χρήσης, τραβήξτε το φως από την πρίζα.

Επιπρόσθετη ασφάλεια προσφέρει η προσθήκη προστατευτικού με ρελαί διαφυγής μέχρι 30 mA στην ηλεκτρική εγκατάσταση του σπιτιού. Ζητήστε συμβουλή από εγκαταστάτη ηλεκτρολόγο.

⚠ Κίνδυνος ασφυξίας!

Μην αφήνετε τα παιδιά να παίζουν με τα υλικά συσκευασίας.

⚠ Κίνδυνος εγκαυμάτων!

Αποφεύγετε κάθε επαφή με το δέρμα.

Συγχαρητήρια που αγοράσατε αυτήν τη συσκευή Bosch.

Αποκτήσατε ένα προϊόν υψηλής ποιότητας που θα σας αφήσει απόλυτα ικανοποιημένους.

Αυτές οι οδηγίες χρήσης περιγράφουν μιατσιμπίδα για μπουκλες.

Εξαρτήματα και στοιχεία χειρισμού

- 1 Διακόπτης **on/off**
- 2 Πλήκτρα +/- για τη ρύθμιση της θερμοκρασίας
- 3 Λυχνία LED ρύθμισης της θερμοκρασίας
 - ☞ δυνατά και υγιή μαλλιά
 - ☞ βαμμένα και τάλαιπωρημένα μαλλιά
 - ☞ μαλλιά κατεστραμμένα και με λεπτή τρίχα
- 4 Θερμαντικές πλάκες
- 5 Προστατευτικό δακτύλων
- 6 Κλιπ
- 7 Θήκη αποθήκευσης, ανθεκτική στη θερμότητα

Θέση σε λειτουργία

- ▶ Συνδέστε τη συσκευή στην πρίζα και τοποθετήστε την πάνω σε μια οριζόντια, ανθεκτική στη θερμότητα επιφάνεια ή πάνω στην τσάντα αποθήκευσης.
- ▶ Ενεργοποιήστε τη συσκευή με το διακόπτη **on/off**, η τρίτη λυχνία LED αναβοσβήνει, οι λυχνίες LED ένα και δύο ανάβουν. Η συσκευή παραδίδεται ρυθμισμένη σε θερμοκρασία 150 °C.
- ▶ Μόλις επιτευχθεί η ρυθμισμένη θερμοκρασία, ανάβουν οι λυχνίες LED μόνιμα. Τώρα μπορείτε να τυλίξετε τα μαλλιά.

Ρύθμιση θερμοκρασίας

Πατώντας το πλήκτρο + ή – μπορείτε να αλλάξετε την προρρυθμισμένη θερμοκρασία σε βήματα των περ. 25 °C από περ. 100 - 200 °C. Η ρυθμισμένη θερμοκρασία υποδεικνύεται με

το άναμμα των λυχνιών LED. Η λυχνία LED της ρυθμισμένης θερμοκρασίας αναβοσβήνει έως ότου επιτευχθεί η θερμοκρασία.

Αν κατά τη διάρκεια της λειτουργίας η θερμοκρασία μειωθεί προσωρινά, η συσκευή θερμαίνεται ξανά (η λυχνία LED αναβοσβήνει).

Αυτόματη απενεργοποίηση

Η συσκευή διαθέτει μηχανισμό αυτόματης απενεργοποίησης. Μετά από περ. 30 λεπτά η συσκευή μεταβαίνει σε κατάσταση αναμονής. Μόνο η τρίτη λυχνία LED ανάβει.

Για να ενεργοποιήσετε ξανά τη συσκευή **θα πρέπει** να πιάσετε το πλήκτρο + ή – .

Η συσκευή επανέρχεται αυτόματα στη ρύθμιση θερμοκρασίας των 150 °C και μπορεί να χρησιμοποιηθεί με το συνηθισμένο τρόπο.

Χρήση

Κίνδυνος εγκαυμάτων!

Μην αγγίζετε σε καμία περίπτωση την επιδερμίδα (τριχωτό της κεφαλής ή αυτιά).

- Χρησιμοποιείτε τη συσκευή μόνο σε στεγνά μαλλιά.
- Χρησιμοποιήστε την μόνο για φυσικά, υγιή μαλλιά.
- Μη χρησιμοποιείτε συχνά σε μαλλιά με περμανάντ, βαμμένα ή τάλαιπωρημένα μαλλιά.

Πληροφορία: Τα λεπτά μαλλιά αντιδρούν ιδιαίτερα γρήγορα στη μεταχείριση που τους γίνεται. Η ομοιόμορφη απόδοση της θερμοκρασίας προστατεύει ιδιαίτερα τα μαλλιά.

- ▶ Αφού χτενίσετε τα μαλλιά, χωρίστε τα σε ομοιόμορφες τούφες περ. 2-3 cm. Όσο πιο μικρές οι τούφες τόσο πιο έντονες θα είναι οι μπουκλες, διότι όλες οι τρίχες θα έρχονται σε επαφή με τη ζεστή επιφάνεια της συσκευής.
- ▶ Πατήστε το κλιπ για να ανοίξει η συσκευή.

- ▶ Τοποθετήστε μια τούφα μαλλιών και κλείστε ξανά το κλιπ. Εικόνα **A**
- ▶ Τώρα τραβήξτε τη συσκευή μέχρι την άκρη της τούφας και τυλίξτε. Εικόνα **B**
- ▶ Αφήστε τη συσκευή μερικά δευτερόλεπτα για να φορμάρετε την μπούκλα.
- ▶ Αφήστε πάλι την μπούκλα. Ανοίξτε το μοχλό περισσότερες φορές με μικρές κινήσεις και τραβήξτε **προς το πλάι** τη συσκευή.

Υπόδειξη: Προσέξτε ώστε να μην ισιώσετε πάλι την μπούκλα.

Συμβουλή: Αφήστε τα μαλλιά να κρυώσουν καλά πριν το στάιλινγκ.

Περάστε τα δάχτυλά σας μέσα από τις μπούκλες για περισσότερο όγκο.

Για περισσότερες πληροφορίες σχετικά με το στιλιζάρισμα των μαλλιών με συσκευές Bosch, επισκεφτείτε την τοποθεσία www.bosch-personalstyle.com

Καθαρισμός και περιποίηση

Προτού αποθηκεύσετε τη συσκευή ή την καθαρίσετε πρέπει να την αφήνετε πάντοτε να κρυώσει εντελώς.

Κίνδυνος ηλεκτροπληξίας!

Πριν τον καθαρισμό και τη φύλαξη τραβήξτε το φιν από την πρίζα.

Ποτέ μη βουτήξτε την συσκευή στο νερό. Μην χρησιμοποιείτε ποτέ ατμοκαθαριστήρα.

Σκουπίστε απ' έξω τη συσκευή με ένα υγρό πανί και στη συνέχεια στεγνώστε την. Μη χρησιμοποιείτε αιχμηρά ή τρίβοντα απορροπαντικά.

Τεχνικά χαρακτηριστικά

Ηλεκτρική σύνδεση (τάση / συχνότητα)	220-240 V 50-60 Hz
Απορροφούμενη ισχύς	48 W

Αποκομιδή

Απορρίψτε τη συσκευασία με τρόπο φιλικό προς το περιβάλλον. Αυτή η συσκευή χαρακτηρίζεται σύμφωνα με την ευρωπαϊκή οδηγία 2012/19/EK περί ηλεκτρικών και ηλεκτρονικών συσκευών (waste electrical and electronic equipment – WEEE).

Η οδηγία προκαθορίζει τα πλαίσια για μια απόσυρση και αξιοποίηση των παλιών συσκευών με ισχύ σ' όλη την ΕΕ. Για τους τρόπους αποκομιδής που ισχύουν επί του παρόντος, θα σας ενημερώσει ο ειδικός έμπορος.

Όροι εγγύησης

1. Η Εγγύηση καλής λειτουργίας των προϊόντων μας παρέχεται για χρονικό διάστημα είκοσι τεσσάρων (24) μηνών από την ημερομηνία της πρώτης αγοράς που αναγράφεται στη θεωρημένη απόδειξη αγοράς. Για την παροχή της εγγύησης απαιτείται η επίδειξη της θεωρημένης απόδειξης αγοράς στην οποία αναγράφεται ο τύπος και το μοντέλο του προϊόντος.
2. Η εταιρεία μέσα στα ανωτέρω χρονικά όρια, σε περίπτωση πλημμελούς λειτουργίας της συσκευής, αναλαμβάνει την υποχρέωση της επαναφοράς της σε ομαλή λειτουργία και της αντικατάστασης κάθε τυχόν ελαττωματικού μέρους (πλην των αναλώσιμων και των ευπαθών, όπως τα γυάλινα, λαμπτήρες κλπ). Απαραίτητη προϋπόθεση για να ισχύει η εγγύηση είναι η μη λειτουργία της συσκευής να προέρχεται από την πολυμελή κατασκευή της και όχι επί παραδείγματι από κακή χρήση, λανθασμένη εγκατάσταση, μη τήρηση των οδηγιών χρήσης της συσκευής, ακατάλληλη συντήρηση από πρόσωπα μη εξουσιοδοτημένα από την BSH Οικιακές Συσκευές Α.Β.Ε. ή από εξωγενείς παράγοντες όπως διακοπές ηλεκτρικού ρεύματος ή διαφοροποίησης της τάσης κλπ.

3. Στην περίπτωση που το προϊόν δεν λειτουργεί σωστά λόγω της κατασκευής του και εφόσον η πλημμελής λειτουργία εκδηλώθηκε κατά την περίοδο εγγύησης, το Εξουσιοδοτημένο Σέρβις (η το εξουσιοδοτημένο συνεργείο) της BSH Οικιακές Συσκευές Α.Β.Ε. θα το επισκευάσει με σκοπό τη χρήση για την οποία κατασκευάστηκε, χωρίς να υπάρξει χρέωση για ανταλλακτικά ή την εργασία.
4. Δεν καλύπτονται από την εγγύηση οι χρεώσεις και οι κίνδυνοι που σχετίζονται με τη μεταφορά του προϊόντος προς επισκευή στον μεταπωλητή ή προς το Εξουσιοδοτημένο Σέρβις της BSH Οικιακές Συσκευές Α.Β.Ε.
5. Όλες οι επισκευές της εγγύησης πρέπει να γίνονται από το Εξουσιοδοτημένο Σέρβις (η το εξουσιοδοτημένο συνεργείο) της BSH Οικιακές Συσκευές Α.Β.Ε.
6. Η εγγύηση δεν καλύπτει κανένα προϊόν που χρησιμοποιείται πέραν των προδιαγραφών για τις οποίες κατασκευάστηκε (π.χ. οικιακή χρήση).
7. Η εγγύηση καλής λειτουργίας που παρέχεται από τον κατασκευαστή παύει αν αποκολληθούν, αλλοιωθούν ή τροποποιηθούν με οποιοδήποτε τρόπο οι ταινίες ασφαλείας ή οι ειδικές διακριτικές αυτοκόλλητες ετικέτες επί των οποίων αναγράφεται ο αριθμός σειράς ή η ημερομηνία αγοράς.
8. Η εγγύηση δεν καλύπτει:
 - Επισκευές, μετατροπές ή καθαρισμούς που έλαβαν χώρα σε κέντρο service μη εξουσιοδοτημένο από την BSH Οικιακές Συσκευές Α.Β.Ε.
 - Λάθος χρήση, υπερβολική χρήση, χειρισμό ή λειτουργία του προϊόντος κατά τρόπο μη σύμφωνο με τις οδηγίες που περιέχονται στα εγχειρίδια χρήσης και/ή στα σχετικά έγγραφα χρήσης, συμπεριλαμβανομένων της πλημμελούς φύλαξης της συσκευής, της πώσης της συσκευής κλπ.
 - Προϊόντα με δυσανάγνωστο αριθμό σειράς.
- Ζημιές που προκαλούνται ενδεικτικά από αστραπές, νερό ή υγρασία, φωτιά, πόλεμο, δημόσιες αναταραχές, λάθος τάσεις του δικτύου παροχής ρεύματος, ή οποιοδήποτε λόγο που είναι πέραν από τον έλεγχο του κατασκευαστή ή του εξουσιοδοτημένου συνεργείου.
9. Η εγγύηση που προσφέρεται παύει να ισχύει εφόσον η κυριότητα της συσκευής μεταβιβαστεί σε τρίτο πρόσωπο από τον αρχικό αγοραστή το όνομα του οποίου αναγράφεται στο παραστατικό αγοράς της συσκευής.
10. Αντικατάσταση της συσκευής γίνεται μόνο εφόσον δεν είναι δυνατή η επιδιόρθωση της κατόπιν πιστοποίησης της αδυναμίας επισκευής από το Εξουσιοδοτημένο Σέρβις (η το εξουσιοδοτημένο συνεργείο) της BSH Οικιακές Συσκευές Α.Β.Ε.
11. Η κάθε επισκευή ή η αντικατάσταση ελαττωματικού μέρους δεν παρατείνει τον χρόνο εγγύησης του προϊόντος.
12. Εξαρτήματα και υλικά που αντικαθίστανται κατά τη διάρκεια της εγγύησης επιστρέφονται στο συνεργείο.

Güvenlik uyarıları

Kullanım kılavuzunu lütfen itinalı olarak okuyun, kılavuzdaki bilgilere göre hareket edin ve kılavuzu saklayın! Cihazı başkasına verecek olursanız iş bu kılavuzu da ekleyin.

Bu cihaz, evde kullanım ya da ev ortamına benzer, ticari olmayan uygulamalar için öngörülmüştür. Ev ortamına benzer uygulamalar deyimiyle, örneğin dükkan, büro, tarımsal ve başka işletmelerin personel bölümlerinde ayrıca pansiyon, küçük otel ve benzer konaklama olanaklarının misafirleri tarafından kullanılması kastedilmektedir.

Elektrik çarpma ve yangın tehlikesi!

Cihazı yalnızca tip levhası üzerindeki bilgilere göre bağlayınız ve işletiniz.

8 yaşın altındaki çocukların cihazı kullanması yasaktır. Bu cihazlar 8 yaş ve üstü çocuklar ve fiziksel, duyuşsal ya da zihinsel engeli olan ya da deneyimi ve bilgisi yetersiz olan kişiler tarafından sadece, sorumlu bir kişinin nezareti altında veya cihazın güvenli kullanımı konusunda bilgilendirilmiş olmaları ve kullanımdan kaynaklanan tehlikeleri anlamış olmaları halinde kullanılabilir. Çocukların cihazla oynaması yasaktır. Refekatçisi olmayan çocukların cihazda temizlik ve kullanıcı bakımı yapması yasaktır.

Cihaz yalnızca elektrik kablosunda ve cihazın gövdesinde hiçbir hasar görünmediği takdirde kullanılmalıdır.

Fişi her kullanımdan sonra veya hatalı çalışma durumunda prizden çekiniz.

Tehlikelerin önlenmesi için, örneğin hasarlı bir elektrik kablosunun değiştirilmesi gibi cihaz üzerindeki onarım işleri yalnızca müşteri servisimiz tarafından yapılabilir.

Elektrik kablosu

- sıcak parçalara temas ettirilmemelidir,
- keskin kenarların üzerinden çekilmemelidir,
- cihazı taşımak için kullanılmamalıdır.

Cihaz temizlenmeden önce elektrik fişi çekilmelidir.

Cihaz asla suyun içine daldırılmamalıdır.

Buharlı temizleyici kullanılmamalıdır.

Isıtma elemanı ısınır. Aleti sadece tutacağından tutun. Sadece kuru saçta kullanınız. Peruk üzerinde kullanmayınız.

Cihazı sadece ısıya dayanıklı yüzeyler üzerine yerleştiriniz.



Banyo küvetlerinin, lavaboların veya içinde su bulunan veya içine su dökülen başka haznelerin yakınında kullanmayınız.

⚠ **Ölüm tehlikesi!**

Cihaz asla suya temas ettirilmemelidir. Cihaz kapalıyken de tehlike vardır. Bu nedenle kullanımdan sonra ve kullanım esnasında saçta uygulamaya ara verildiğinde mutlaka fişi çekilmelidir. Evinizdeki elektrik tesisatına 30 mA'e kadar olan bir hata akımı koruma şalterinin montajı ek bir koruma sağlar.

Lütfen bir elektrik tesisatçısına başvurarak bilgi alınız.

⚠ **Boğulma riski!**

Çocukların ambalaj malzemesiyle oynamasına izin vermeyin.

⚠ **Yanma tehlikesi!**

Cilde temas etmesinden kaçınılmalıdır.

Bu Bosch cihazını satın aldığınız için tebrikler. Size büyük keyif verecek yüksek kaliteli bir ürün satın aldınız.

Bu kullanım kılavuzu bir kısaçalışlı bigudi cihazını tarif etmektedir.

Parçaları ve kumanda elemanları

- 1 on/off açma/kapatma şalteri
- 2 Sıcaklık ayarı için +/- tuşları
- 3 Sıcaklık ayarı LED göstergesi
 - ☞ güçlü ve sağlıklı saçlar
 - ☞ boyalı ve işlenmiş saçlar
 - ☞ ince ve hasarlı saçlar
- 4 ısıtma elemanı
- 5 Parmak koruma
- 6 Mandal
- 7 Çanta, ısıya dayanıklı

Çalıştırılması

- ▶ Cihazın fişini takın ve ısıdan etkilenmeyen düz bir yere veya çantasının üzerine koyun.
- ▶ Şalter **on/off** ile cihazı açın, yeşil LED lamba yanıp söner, birinci ve ikinci LED lamba yanar. Cihazın tesliminde sıcaklık ayarı 150°C'dir.
- ▶ Ayarlanan sıcaklığa erişildiğinde LED lambalar sürekli yanar. Şimdi saçlar bukle yapılabilir.

Sıcaklık ayarı

Sıcaklık ayarı, + veya – tuşuna basılarak yakl. 25°C'lik adımlarla yakl. 100 - 200°C arasında değiştirilebilir. Ayarlanan sıcaklık LED lambalarının yanması ile gösterilir. Ayarlanan sıcaklığın LED lambası sıcaklığa erişilinceye kadar yanıp söner.

Eğer çalışma sırasında sıcaklık kısa bir süre düşerse cihaz tekrar ısıtır (LED lamba yanıp söner).

Otomatik kapanma

Saç maşası otomatik kapanma fonksiyonuna sahiptir. Cihaz yakl. 30 dakika sonra kendiliğinden bekleme moduna geçer. Yalnızca üçüncü LED lamba yanar.

Cihazı tekrar açmak için + veya – tuşuna basılması **şarttır**. Cihaz, otomatik olarak 150°C'lik sıcaklık ayarına geçer ve alışıldığı şekilde kullanılabilir.

Kullanımı

⚠ Yanma tehlikesi!

Cilt yüzeylerine (kafa derisine veya kulaklara) kesinlikle temas edilmemelidir.

- Cihaz yalnızca kuru saçlarda kullanılmalıdır.
- Yalnızca doğal, sağlıklı saçlarda kullanınız.
- Permalı, boyalı veya işlenmiş saçlarda daha az sıklıkta kullanın.

Bilgi: İnce saçlar uygulamaya kısa zamanda cevap verir. Isının eşit bir şekilde aktarılması sayesinde saçların zarara uğramaması sağlanmaktadır.

- ▶ Taranarak düzleştirilmiş saçı yakl. 2-3 cm genişliğinde olan saç lülelerine bölünüz. Lüle ne kadar ince olursa bukle o kadar kuvvetli olur, çünkü ısıtılmış saç maşası saçın tümüne temas eder.

- ▶ Mandalın üzerine bastırarak saç maşasını açın.
- ▶ Saç lülesini yerleştirin ve mandalı tekrar kapatın. Şekil **A**
- ▶ Şimdi saç maşasını saç uçlarına kadar çekin ve lüleyi dolayın. Şekil **B**
- ▶ Bukleyi şekillendirmek için saç maşasını bir kaç saniye saçın içinde tutun.
- ▶ Saç lülesini tekrar serbest bırakın. Bunun için kolu küçük hareketlerle çok kez açıp kapatın ve aynı zamanda saç maşasını **yandan** çekerek çıkarın.

Bilgi: Buklenin çekilerek düzleştirilmemesine dikkat edin.

Tavsiye: Saç modelini şekillendirmeden önce saçların iyice soğumasını bekleyin. Buklelerin parmaklarla taranması sayesinde saç modeline ekstra hacim verilir.

Bosch cihazlarıyla şekillendirme hakkında daha fazla bilgi için:

www.bosch-personalstyle.com

Temizlik ve bakım

Aleti saklamak üzere kaldırmadan önce veya temizlemeden önce aletin tam olarak soğumasını bekleyiniz.

⚠ Elektrik çarpma tehlikesi vardır!
Temizleyip kaldırmadan önce elektrik fişini çekin.

Cihaz asla suyun içine daldırılmamalıdır. Buharlı temizleyici kullanılmamalıdır.

Cihazın gövdesi yalnızca nemli bir bezle silinerek kurutulmalıdır. Asitli veya aşındırıcı temizleme maddeleri kullanılmamalıdır.

Teknik Veriler

Elektrik Bağlantısı (Gerilim/Frekans)	220-240 V 50-60 Hz
--	-----------------------

Çektiği güç	48 W
-------------	------

İmha edilmesi

Ambalajı çevre dostu bir şekilde elden çıkarın. Bu cihaz, ömrünü doldurmuş elektrikli ve elektronik cihazlar ile ilgili Avrupa yönetmeliği 2012/19/EG'ye (waste electrical and electronic equipment – WEEE) uygun şekilde işaretlenmiştir. Bu yönetmelik, eski cihazların geri alımı ve değerlendirilmesi ile ilgili AB-çapındaki uygulamaların çerçevesini belirtmektedir. Her ülkenin imha etme yöntemi farklıdır. Lütfen cihazı aldığınız mağazadan güncel imha etme yolları hakkında bilgi alın. Değişiklik hakları mahfuzdur.

Garanti

Bu cihaz için, yurt dışındaki temsilciliklerimizden vermiş olduğu garanti şartları geçerlidir. Bu hususta daha detaylı bilgi almak için, cihazı satın aldığınız satıcıya baş vurunuz. Garanti süresi içerisinde bu garantiden yararlanabilmek için, cihazı satın aldığınızı gösteren fişi veya faturayı göstermeniz şarttır.

Değişiklik hakları mahfuzdur.

Makinenizi daha verimli kullanabilmeniz için:

- Bu cihazlar ev tipi kullanıma uygundur, endüstriyel (sanayi tipi) kullanıma uygun değildir.
- Cihazı sadece tip levhasındaki bilgilere uygun bir şekilde elektrik prizine bağlayıp çalıştırınız.
- Cihazınızı sadece kuru saçlara uygulayınız.



**Bosch çağrı
yönetim merkezi**

**444 6 333
7/24 hizmetinizde**



BOSCH

(Sabit telefonlardan veya cep telefonlarından alan kodu çevirmeden)

Sabit telefonlardan yapılan aramalarda kullanmakta olduğunuz tarife üzerinden, cep telefonu ile yapılan aramalarda ise kayıtlı olduğunuz GSM operatörünün tarifesi üzerinden ücretlendirme yapılmaktadır.

Yazılı başvurular için adresimiz

BSH Ev Aletleri Sanayi ve Ticaret AŞ
Fatih Sultan Mehmet Mah.. Balkan Cad. No.: 51 Ümraniye 34771 - İstanbul

Bosch'u tercih ettiğiniz için teşekkür eder, ürününüzü iyi günlerde kullanmanızı dileriz.

KÜÇÜK EV ALETLERİ

GARANTİ BELGESİ

- Cihazınız; kullanma kılavuzunda gösterildiği şekilde kullanılması ve yetkili kıldığımız teknik servis elemanları dışındaki şahıslar tarafından bakım, onarım veya başka bir nedenle müdahale edilmemesi şartıyla bütün parçaları dahil olmak üzere tamamen malzeme, işçilik ve üretim hatalarına karşı **2 (iki) YIL SÜRE İLE GARANTİ EDİLMİŞTİR.**
- Arızaların giderilmesi konusunda uygulanacak teknik yöntemlerin tespiti ile değiştirilecek parçaların saptanması tamamen firmamıza aittir.
- Malın tesliminden sonraki yüküleme, boşaltma ve sevkiyat anında meydana gelecek arızalar garanti kapsamı dışındadır.
- Belge üzerine tahrifat yapıldığı, cihazın üzerindeki orijinal seri numarası kaldırıldığı veya tahrifat yapıldığı takdirde garanti geçersizdir.

GARANTİ ŞARTLARI

- Garanti süresi malın teslim tarihinden itibaren başlar ve 2 yıldır.
- Malın bütün parçaları dahil olmak üzere tamamı firmamızın garantisine kapsamındadır.
- Malın garanti süresi içerisinde arızalanması durumunda, tamirde geçen süre garanti süresine eklenir. Malın tamir süresi en fazla 20 iş günüdür. Bu süre, mala ilişkin arızanın servis istasyonuna, servis istasyonunun olmaması durumunda, malın satıcısı, bayi, acentası, temsilcisi, ithalatçısı veya imalatçısından birisine bildirim tarihinden itibaren başlar. Sanayi malının arızasının 10 işgünü içerisinde giderilmemesi halinde üretici veya ithalatçı, tamir tamamlanıncaya kadar, benzer özelliklerdeki başka bir ürünün tüketiciye tahsis edecektir.
- Malın garanti süresi içerisinde, gerek malzeme ve işçilik gerekse montaj hatalarından dolayı arızalanması halinde, işçilik masrafı, değiştirilen parça bedeli ya da başka herhangi bir ad altında hiçbir ücret talep etmeksizin tamiri yapılacaktır.
- Tüketicinin onarım hakkını kullanmasınan rağmen malın;
 - Tüketiciye teslim edildiği tarihten itibaren, garanti süresi içinde kalmak kaydıyla, bir yıl içerisinde en az dört defa veya imalatçı-üretici ve/veya ithalatçı tarafından belirlenen garanti süresi içerisinde altı defa arızalanmasının yanı sıra, bu arızaların maldan yararlanamamayı sürekli kılması,
 - Tamiri için gereken azami sürenin aşılması,
 - Firmanın servis istasyonunun, servis istasyonunun mevcut olmaması halinde sırasıyla satıcısı, bayi, acentesi, temsilcisi, ithalatçısı veya imalatçı-üreticisinden birisinin düzenleyeceği raporla arızanın tamiri mümkün bulunmadığının belirlenmesi, durumlarında, tüketici malın ücretsiz değiştirilmesini, bedel iadesi veya ayıp oranında bedel indirim talep edebilir.
- Malın kullanma kılavuzunda yer alan hususlara aykırı kullanılması kaynaklı arızalar garanti kapsamı dışındadır.
- Garanti belgesi ile ilgili olarak kılabilecek sorunlar için T.C. Gümrük ve Ticaret Bakanlığı, Tüketicinin Korunması ve Piyasa Gözetimi Genel Müdürlüğüne başvurabilir.
Bu belgenin kullanılmasında; 4077 sayılı Tüketicinin Korunması Hakkında Kanun ve bu Kanun'a dayanılarak yürürlüğe konulan Garanti Belgesi Uygulanma Esaslarına Dair Yönetmelik uyarınca, T.C. Gümrük ve Ticaret Bakanlığı, Tüketicinin Korunması ve Piyasa Gözetimi Genel Müdürlüğü tarafından izin verilmiştir.

Bu ürün Bosch için BSH Ev Aletleri San. ve Tic. A.Ş. tarafından ithal edilmektedir.

BSH Ev Aletleri San. ve Tic. A.Ş. bir BOSCH UND SIEMENS HAUSGERÄTE GMBH kuruluşudur.

Gümrük ve Ticaret Bakanlığı Garanti Belgesi

Marka	Ürün İsmi	Belge Numarası	Belge Onay Tarihi
Bosch	Kahve Makinası	86094	29.06.2010
Bosch	Dilim Kesici	86018	29.06.2010
Bosch	Ekmekek Kızartma Mak.	86095	29.06.2010
Bosch	Su Isıtıcı (Kettle)	86099	29.06.2010
Bosch	Mikser	87040	13.07.2010
Bosch	Mutfak Robotu	87042	13.07.2010
Bosch	Kahve Değiřirmeni	85999	29.06.2010
Bosch	Toast Makinası	86102	29.06.2010
Bosch	Kıyma Makinası	86035	29.06.2010
Bosch	Saç Kurutma Mak.	86067	29.06.2010
Bosch	Çay Makinası	86104	30.06.2010
Bosch	Nanencye Sıkacağı	86037	29.06.2010
Bosch	Baskül	89990	26.08.2010
Bosch	Elektrikli Saç Şekillendirme Seti	87501	16.07.2010
Bosch	Şařlı El Süpürgeci	87404	16.07.2010
Bosch	Utu	86163	29.07.2010
Bosch	Blender	87180	15.07.2010
Bosch	Saç Şekillendirici	87182	15.07.2010
Bosch	Kati Meyva Sıkacağı	87181	15.07.2010
Bosch	Masa Aletleri	86537	06.08.2010

BSH EV ALETLERİ SAN. VE TİC. A.Ş.

Fatih Sultan Mehmet Mah. Balkan Cad.

No.: 51 Ümraniye 34771 - İstanbul

Tel.: (0216) 528 90 00

Faks: (0216) 528 91 88

Üretici Firma:

BSH Bosch und Siemens Hausgeräte GmbH

Carl-Wery-Str. 34

D-81739 München

Phone: +49 (89) 45 90 01

Fax: +49 (89) 45 90 21 28

Değerli Müşterimiz

Bosch Çağrı Yönetim Merkezi 444 6 333 no.lu telefon numarası ile, 7 gün 24 saat hizmet vermektedir. Doğrudan bu numarayı çevirerek size en yakın Yetkili Servis telefonunu öğrenebilir veya arzu ettiğiniz diğer hizmet seçeneklerimizden faydalanabilirsiniz.

Bosch Çağrı Yönetim Merkezimize ayrıca www.bosch-home.com adresindeki Müşteri Hizmetleri bölümünde bulunan Müşteri Hizmetleri Formunu doldurarak ya da 0216 528 91 88 no.lu telefona faks çekerek de ulaşabilirsiniz.

Aşağıda yer alan konularda yardımcı olmanızı rica ederiz.

1. Cihazınızı kullanma kılavuzunda belirtilen hususlara göre kullanmaya özen gösteriniz.
2. Ürününüzle ilgili hizmet talebiniz olduğunda yukarıda yazılı telefonlardan Çağrı Yönetim Merkezimizi arayınız.
3. Hizmet için gelen teknisyene "BOSCH YETKİLİ SERVİS" kimlik kartını sorunuz. Bu kimlik kartı, 18 yaşından küçük elemanlara verilmemektedir.
4. Yetkili servisimiz, cihazınızda yapılan herhangi bir işlemden sonra size servis fişini düzenleyip vermek zorundadır. Bu servis fişini mutlaka isteyiniz ve kesinlikle saklayınız.



DİKKAT

Garanti süresinin anlaşmazlık durumunda fatura tarihi esas alınacağından bu belge ile birlikte faturanın veya okunaklı fotokopisinin saklanması gereklidir.

YETKİLİ SATICI

BSH EV ALETLERİ SAN. VE TİC. A.Ş.

İmza ve kaşesi

MALİN

Cinsi : KÜÇÜK EV ALETLERİ
Markası : BOSCH
Modeli :
Bandrol ve Seri No. :
Teslim tarihi ve yeri :
Azami tamir süresi :
Cihaz ömrü :
Kullanım Süresi : 7 YIL (Ürünün fonksiyonunu yerine getirebilmesi için gerekli yedek parça bulundurma süresi)

SATICI FİRMANIN

Ünvanı :
Adresi :
Telefonu :
Telefaksı :
Tarih / İmza / Kaşe

Wskazówki dotyczące bezpieczeństwa

Należy dokładnie przeczytać instrukcję obsługi, przestrzegać jej i zachować ją! Przekazując urządzenie innej osobie należy załączyć niniejszą instrukcję.

To urządzenie jest przeznaczone do użytku domowego lub w pomieszczeniach socjalnych w celach niekomercyjnych. Środowiska domowe, w tym pomieszczenia dla pracowników w sklepach, biurach, gospodarstwach rolnych i małych firmach. Urządzenie może być także używane przez gości w pensjonatach, małych hotelach i podobnych budynkach mieszkalnych.

Niebezpieczeństwo porażenia prądem i pożaru!

Urządzenie należy zawsze podłączać i stosować zgodnie z danymi na tabliczce znamionowej.

Dzieci poniżej 8 lat nie mogą obsługiwać urządzenia.

Urządzenia te wolno użytkować dzieciom powyżej 8 lat oraz osobom o obniżonych fizycznych, sensorycznych i mentalnych zdolnościach lub braku doświadczenia i/lub wiedzy, jeżeli znajdują się pod nadzorem innych osób lub zostały poinstruowane w zakresie bezpiecznej obsługi urządzenia i rozumieją zagrożenia z niej wynikające. Dzieciom nie wolno bawić się urządzeniem. Dzieciom bez nadzoru nie wolno przeprowadzać czyszczenia ani konserwacji.

Używać tylko wtedy, gdy przewód sieciowy i urządzenie są sprawne. Po każdym użyciu lub w przypadku usterki należy odłączyć urządzenie od sieci. Ze względu na bezpieczeństwo do wszelkich napraw urządzenia, takich jak wymiana uszkodzonego kabla sieciowego, uprawniony jest jedynie personel serwisowy producenta.

Kabla sieciowego nie wolno

- dotykać gorącymi elementami,
- prowadzić po ostrych krawędziach,
- stosować jako uchwytu do przenoszenia urządzenia.

Przed rozpoczęciem czyszczenia należy odłączyć urządzenie od sieci. Nigdy nie zanurzać urządzenia w wodzie. Nie stosować urządzeń do czyszczenia parą.

Element grzejny jest bardzo gorący. Urządzenie należy trzymać tylko za uchwyt. Stosować wyłącznie na suchych włosach. Nie wolno stosować na sztucznych włosach.

Urządzenie należy umieszczać wyłącznie na powierzchniach odpornych na działanie wysokiej temperatury.



Nie stosować w pobliżu wanien, umywalk lub innych zbiorników napełnionych wodą.

⚠ Zagrożenie życia!

Trzymać urządzenie z dala od wody. Niebezpieczeństwo istnieje również przy wyłączonym urządzeniu, dlatego po każdym użyciu oraz podczas każdej przerwy w użyciu należy odłączyć urządzenie od sieci. Dodatkową ochronę stanowi montaż ochronnego wyłącznika prądowego do 30 mA w domowej instalacji elektrycznej. W tym celu należy zasięgnąć porady elektryka.

⚠ Ryzyko uduszenia!

Nie wolno pozwalać dzieciom bawić się opakowaniem.

⚠ Niebezpieczeństwo poparzenia!

Unikać wszelkiego kontaktu ze skórą.

Gratulujemy zakupu urządzenia firmy Bosch. To wysokiej jakości urządzenie zapewni Państwu zadowolenie z jego użytkowania.

Niniejsza instrukcja użytkowania opisuje lo-
kówkę szczypcową.

Części i elementy obsługi

- 1 Włącznik/wyłącznik **on/off**
- 2 Przyciski +/- do regulacji temperatury
- 3 Wskaźnik LED regulacji temperatury
 - ☞ włosy mocne i zdrowe
 - ☞ włosy farbowane i uszkodzone
 - ☞ włosy cienkie i zniszczone
- 4 Element grzejny
- 5 Ochrona palców
- 6 Spinacz
- 7 Odporny termicznie futerał

Włączanie

- ▶ Podłączyć urządzenie do sieci i położyć je na płaskiej, odpornej na wysoką temperaturę powierzchni lub na futerał.
- ▶ Włączyć urządzenie wyłącznikiem **on/off**, trzeci wskaźnik LED miga, pierwszy i drugi świecą. Urządzenie jest przy dostawie ustawione na temperaturę 150 °C.
- ▶ Po osiągnięciu ustawionej temperatury wskaźniki LED świecą nieprzerwanie. Teraz jest możliwe formowanie loków.

Regulacja temperatury

Przez naciśnięcie przycisków + lub – możliwa jest zmiana wstępnie ustawionej temperatury krokami po ok. 25 °C w zakresie od ok. 100 do 200 °C. Ustawiona temperatura jest sygnalizowana wskaźnikami LED. Wskaźnik odpowiadający ustawionej temperaturze miga do momentu osiągnięcia tej temperatury.

W przypadku krótkotrwałego obniżenia temperatury podczas pracy urządzenia wykonuje się dodatkowe nagrzewanie (wskaźnik LED miga).

Automatyczne wyłączenie

Karbówka jest wyposażona w system automatycznego wyłączenia. Po ok. 30 minut następuje automatyczne przełączenie urządzenia na tryb oczekiwania. Świeci tylko trzeci wskaźnik LED.

Aby ponownie włączyć urządzenie, **należy** nacisnąć przycisk + lub –. Wówczas przywrócone zostaną ustawienia fabryczne (temperatura 150 °C) i możliwe będzie normalne korzystanie z urządzenia.

Zastosowanie

⚠ Niebezpieczeństwo poparzenia!

W żadnym przypadku nie dotykać skóry (głowa lub uszy).

- Należy stosować urządzenie tylko na suchych włosach.
- Stosować tylko na zdrowych włosach bez nałożonych produktów pielęgnacyjnych.
- Nie używać zbyt często w przypadku włosów po trwałej, farbowanych lub uszkodzonych.

Informacja: Delikatne włosy reagują bardzo szybko na działanie urządzenia. Równomierne oddawanie ciepła chroni włosy przed zniszczeniem.

- ▶ Uczesane gładko włosy podzielić na równomierne pasma o szerokości około 2-3 cm. Im węższe są pasma, tym większy jest efekt ondulacji, ponieważ wszystkie włosy kontaktują przy tym z karbówką.
- ▶ Otworzyć karbówkę spinaczem.
- ▶ Włożyć pasmo włosów i zamknąć karbówkę spinaczem. Rys. **A**
- ▶ Następnie przesunąć karbówkę aż do nasady włosów i nawinąć pasmo. Rys. **B**
- ▶ Przytrzymać karbówkę przez kilka sekund we włosach, aby uformować loki.
- ▶ Wyjąć pasmo włosów. W tym celu otworzyć karbówkę, kilkakrotnie poruszając spinaczem i wysunąć karbówkę **w bok**.

Wskazówka: Należy uważać, aby nie wygładzić ponownie loków.

Porada: Przed końcowym czesaniem włosy powinny dobrze wystygnać. Rozczesanie uformowanych loków palcami nadaje fryzurze wyjątkową objętość.

Więcej informacji na temat układania włosów za pomocą urządzeń firmy Bosch można znaleźć na stronie

www.bosch-personalstyle.com

Czyszczenie i konserwacja

Przed przechowywaniem lub czyszczeniem urządzenia należy zawsze odczekać, aż się ono zupełnie ochłodzi.

Niebezpieczeństwo porażenia prądem!

Przed czyszczeniem i przechowywaniem wyjąć wtyczkę z gniazda sieciowego. Nigdy nie zanurzać urządzenia w wodzie. Nie stosować urządzeń do czyszczenia parą.

Urządzenie przecierać tylko z zewnątrz wilgotną szmatką, a następnie osuszać. Nie stosować ostrych narzędzi ani mleczka do szorowania.

Dane techniczne

Złącze elektryczne (napięcie/częstotliwość)	220-240 V 50-60 Hz
Moc	48 W

Ekologiczna utylizacja

Opakowanie należy zutylizować w sposób przyjazny dla środowiska. Urządzenie to oznaczono zgodnie z europejską wytyczną 2012/19/EG o zużytych urządzeniach elektrycznych i elektronicznych (waste electrical and electronic equipment – WEEE).

Wytyczna ta określa ramy obowiązującego w całej Unii Europejskiej odbioru i wtórnego wykorzystania starych urządzeń.



Takie oznakowanie informuje, że sprzęt ten, po okresie jego użytkowania nie może być umieszczany łącznie z innymi odpadami pochodzącymi z gospodarstwa domowego. Użytkownik jest zobowiązany do oddania go prowadzącym zbieranie zużytego sprzętu elektrycznego i elektronicznego. Prowadzący zbieranie, w tym lokalne punkty zbiórki, sklepy oraz gminne jednostki, tworzą odpowiedni system umożliwiający oddanie tego sprzętu. Właściwe postępowanie ze zużytym sprzętem elektrycznym i elektronicznym przyczynia się do uniknięcia szkodliwych dla zdrowia ludzi i środowiska naturalnego konsekwencji, wynikających z obecności składników niebezpiecznych oraz niewłaściwego składowania i przetwarzania takiego sprzętu.

Gwarancja

Dla urządzenia obowiązują warunki gwarancji wydanej przez nasze przedstawicielstwo handlowe w kraju zakupu. Dokładne informacje otrzymacie Państwo w każdej chwili w punkcie handlowym, w którym dokonano zakupu urządzenia. W celu skorzystania z usług gwarancyjnych konieczne jest przedłożenie dowodu kupna urządzenia. Warunki gwarancji regulowane są odpowiednimi przepisami Kodeksu cywilnego oraz Rozporządzeniem Rady Ministrów z dnia 30.05.1995 roku „W sprawie szczególnych warunków zawierania i wykonywania umów rzeczy ruchomych z udziałem konsumentów.

Zmiany zastrzeżone.

Biztonsági előírások

Olvassa el figyelmesen a használati útmutatót, és eszerint cselekedjen. Az útmutatót őrizze meg! Ha a készüléket továbbadja, mellékelje hozzá ezt az útmutatót.

Ez a készülék háztartási, illetve háztartási jellegű, nem ipari jellegű használatra szolgál. Háztartási jellegű használat alatt például a boltok, irodák, mezőgazdasági és más kisipari üzemek személyzeti helyiségekben való használatot, vagy panziókban, kisebb szállodákban és hasonló lakókörnyezetekben a vendégek általi használatot értjük.

⚠ Áramütésveszély és tűzveszély!

A készüléket csak a típustáblán megadottak szerint csatlakoztassa és üzemeltesse.

8 év alatti gyermekek nem használhatják a készüléket.

Ezeket a készülékeket 8 évesnél idősebb gyermekek és csökkent fizikai, érzékelő vagy szellemi képességgel, illetve hiányos tapasztalattal és/vagy tudással rendelkező személyek akkor használhatják, ha valaki felügyeli őket, vagy ha valaki megtanította őket a készülék helyes használatára, és megértették az abból eredő veszélyeket. Gyermekek nem játszhatnak a készülékkel. A tisztítást és a használó általi karbantartást gyermekek felügyelet nélkül nem végezhetik el.

A készüléket csak akkor használja, ha a villamos csatlakozó vezeték és a készülék nem mutat rongálódásokra utaló jeleket.

A csatlakozódugót minden használat után, vagy hiba jelentkezésekor is húzza ki a csatlakozóaljzatból.

A készüléken javításokat, pl. a megromlódott villamos csatlakozó vezeték cseréjét, csak a Vevőszolgálatunk végezhet, az Ön biztonsága érdekében.

A vezetéket

- ne érintse hozzá forró tárgyakhoz,
- ne húzza végig éles széleken,
- ne használja hordozó fogantyúként.

A tisztítás előtt a hálózati csatlakozódugót húzza ki.

A készüléket soha ne merítse vízbe.

Gőzölő tisztítókészüléket ne használjon.

A fűtőlapok átforrósodnak. A készüléknek mindig a markolatát fogja meg. Csak száraz hajon használja. Tilos műhajon használni.

A készüléket csak hőálló felületre helyezze le.



Vízzel teli kád, mosóteknő vagy egyéb edények közelében ne használja a készüléket.

⚠ Életveszély!

Ne hagyja, hogy a készülék vízzel érintkezzen. Még akkor is életveszély áll fenn, ha kikapcsolta a készüléket, ezért használat után, vagy ha megszakítja a használatát, húzza ki a csatlakozódugóját.

Nagyobb védelmet jelent, ha a lakás elektromos rendszerébe 30 mA-ig védő hibaáram-védőkapcsolót szereltet be. Kérjen tanácsot villanyszerelőtől.

⚠ Fulladásveszély!

Ne engedje a gyermekeknek, hogy a csomagolóanyagokkal játszanak.



⚠ Megégetés veszélye!

Kerülje el, hogy a készülék érintkezésbe kerüljön a bőrével.

Köszönjük, hogy megvásárolta ezt a Bosch készüléket. Ez a minőségi termék sok örömet szerez majd Önnek.

Ez a használati útmutató egy hajformázót ismertet.

Alkatrészek és kezelőelemek

- 1 on/off be/ki kapcsoló
- 2 +/- hőmérséklet beállító gombok
- 3 hőmérséklet beállító jelzőlámpa
 -  erős és egészséges haj
 -  festett és igénybe vett haj
 -  vékony szálú és sérült haj
- 4 fűtőlapok
- 5 ujjvédő
- 6 csiptető
- 7 tartótáska, hőálló

Használatba vétel

- ▶ A készüléket dugja be a konnektorba és egy egyenes, hőre nem érzékeny felületre vagy a tartótáskára tegye le.
- ▶ A **on/off** kapcsolóval kapcsolja be a készüléket, a harmadik jelzőlámpa villog, az első és második jelzőlámpa ég. A készüléket úgy adjuk át, hogy a hőmérséklet 150 °C –ra van beállítva.
- ▶ Amint a készülék a beállított hőmérsékletet elérte, a jelzőlámpák állandóan égnek. Most lehet a haját gondórnítani.

Hőmérséklet beállítás

A + vagy – gombok megnyomásával az előre beállított hőmérsékletet kb. 25 °C-os lépésekben kb. 100 - 200 °C-ig lehet változtatni. A beállított hőmérsékletet a jelzőlámpák világítása mutatja. A beállított hőmérséklet jelzőlámpája addig villog, míg a készülék kívánt hőmérsékletet el nem érte.

Ha működés közben a hőmérséklet rövid időre csökken, a készülék újra felfűt. (A jelzőlámpa villog).

Automatikus lekapcsolás

A hajsütővas automatikus lekapcsolással van felszerelve. Kb. 30 perc után a készülék önmagától készenléti módba kapcsol. Csak a harmadik jelzőlámpa ég.

A készülék újbóli bekapcsolásához meg kell nyomni a + vagy a – gombot. A készülék automatikusan visszatér az alapértelmezett 150 °C-os hőmérsékletre, és a megszokott módon használható.

Alkalmazás

Megégetés veszélye!

Semmiképp se érintse a bőrfelületet (a fejbőrt vagy a fület).

- A készüléket csak száraz hajon használja.
- Csak kezeletlen, egészséges hajon alkalmazza.
- Csak ritkán alkalmazza dauerolt, festett vagy igénybe vett hajra.

Tudnivaló: A vékonyszálú haj különösen gyorsan reagál a kezelésre. Az egyenletes hőleadás különösen kíméli a haját.



- ▶ A simára fésült haját ossza egyenletesen kb. 2-3 cm-es tincsekbe. Minél vékonyabb szálú a haj, annál erősebben göndörödik, mivel az egész haj a felfűtött hajsütővasal érintkezésbe kerül.
- ▶ A csiptető megnyomásával nyissa ki a sütővasat.
- ▶ A hajtincseket helyezze bele és a csiptetőt csukja be. **A** ábra
- ▶ Most a hajsütőt a hajszálak végéig húzza le és a tincseket csavarja fel. **B** ábra
- ▶ A hajsütőt néhány másodpercig hagyja a hajon, hogy loknit formálhasson.
- ▶ Engedje le a hajtincseket. Ehhez kis mozdulatokkal nyissa ki a kart, és közben **oldalt** húzza ki a hajsütővasat.

Tanács: Ügyeljen rá, hogy a hajtincset ne húzza újra simára.

Tipp: Mielőtt a haját formázná, hagyja jól kihűlni.

Ha a göndör hajtincseket a kezével formázza, az a frizurának extra terjedelmet biztosít.

További információ a Bosch hajformázásról: www.bosch-personalstyle.com

Tisztítás és ápolás

Tárolás vagy tisztítás előtt hagyja a készüléket teljesen kihűlni.

Áramütésveszély!

Tisztítás és tárolás előtt húzza ki a hálózati csatlakozódugót.

A készüléket soha ne merítse vízbe.

Gőzölő tisztítókészüléket ne használjon.

A készülék külsejét csak nedves ruhával törölje le és utána szárítsa meg. Ne használjon éles vagy súroló tisztítószert.

Műszaki adatok

Elektromos csatlakozás (feszültség / frekvencia)	220-240 V 50-60 Hz
Teljesítmény	48 W

Ártalmatlanítás

A csomagolást környezetbarát módon ártalmatlanítsa. Ez a készülék az elhasznált villamossági és elektronikai készülékekről szóló 2012/19/EK irányelvnek megfelelő jelölést kapott. Ez az irányelv a már nem használt készülékek visszavételének és hasznosításának EU-szerte érvényes kereteit határozza meg. A jelenleg használatos ártalmatlanítási módokról érdeklődjön a szakkereskedésben.

Garanciális feltételek

A garanciális feltételeket a 151/2003. (IX.22.) számú kormányrendelet szabályozza. 72 órán belüli meghibásodás esetén a készüléket a kereskedő kicseréli. Ezután vevőszolgálatunk gondoskodik az előirt 15 napon belüli, kölcsönkészülék biztosítása esetén 30 napon belüli javításról. A garanciális szolgáltatásokat a vásárlásnál kapott, szabályosan kitöltött garanciajeggyel lehet igénybevenni, amely minden egyéb garanciális feltételt is részletesen ismertet. Minőségtanúsítás: A 2/1984. (111.10) BkM-lpM számú rendelete alapján, mint forgalmazó tanúsítjuk, hogy a készülék a vásárlási tájékoztatóban közölt adatoknak megfelelően.

A változtatások jogát fenntartjuk.

Вказівки з техніки безпеки

Інструкцію з експлуатації треба уважно прочитати, діяти відносно до вказівок, що містяться в ній, і добре зберігати!

Передаючи цей прилад іншій людині, дайте їй цю інструкцію.

Даний прилад призначений для домашнього використання, або для використання в некомерційній, побутовій середі.

Побутова середа включає службові зони в магазинах, офісах, сільськогосподарських та інших малих підприємствах, а також зони для гостей в готелях типу „ночівля та сніданок“, малих готелях та житлових будівлях аналогічного типу.

Небезпека враження електричним струмом і пожежі!

Прилад дозволяється під'єднувати і експлуатувати лише відповідно до даних на заводській табличці.

Дітям віком до 8 років забороняється користуватися приладом.

Цими приладами дозволяється користуватися дітям віком понад 8 років і особам з обмеженими психічними, чуттєвими або розумовими здатностями або недостатнім досвідом та/або недостатніми знаннями, якщо вони знаходяться під наглядом або пройшли відповідний інструктаж стосовно безпечного використання приладу та зрозуміли небезпеку, що несе в собі прилад. Дітям забороняється гратися з приладом. Дітям, які не перебувають під наглядом, не дозволяється здійснювати очищення та роботи з технічного обслуговування приладу.

Дозволяється користуватися приладом, лише якщо шнур і сам прилад не пошкоджені.

Після користування або при несправностях витягуйте штепсель з розетки.

Щоб уникнути небезпек, ремонтувати прилад, напр., міняти пошкоджений шнур, дозволяється лише в нашій сервісній майстерні.

Шнур

- не повинен торкатися гарячих предметів,
- не можна тягнути через гострі краї,
- не можна використовувати для перенесення приладу.

Перед очищенням приладу слід штепсель з розетки.

Ніколи не занурюйте пристрій у воду.

Не використовуйте паросепаратор.

Нагрівальний елемент нагрівається. Тримайте прилад тільки за рукоятку. Прилад не призначений для штучного волосся. Ставте прилад лише на термостійкі поверхні.



Не користуйтеся приладом поблизу ванни, раковини чи інших ємностей, в яких міститься вода.

⚠ Небезпека для життя!

Не допускайте контакту приладу з водою. Прилад становить загрозу навіть з вимкненим живленням; вимикайте прилад з розетки після кожного використання та в разі перерви в роботі.

Для додаткової безпеки рекомендується встановити в електромережі пристрій захисного вимикання, номінальний залишковий струм якого не перевищує 30 мА. Проконсультуйтеся з електриком.

⚠ Небезпека ядухи!

Не дозволяйте дітям гратися з пакувальними матеріалами.

⚠ Увага! Небезпека опіків!

Уникайте контактів приладу зі шкірою.

Щиро дякуємо Вам за те, що Ви обрали прилад компанії Bosch. Ви придбали високоякісний товар, яким Ви завжди будете задоволені.

Ця інструкція з експлуатації описує щипці для завивки волосся.

Деталі і елементи управління

- 1 Вимикач **on/off**
- 2 Кнопки +/- для регулювання температури
- 3 Світлодіодний індикатор температури
 - ☞ міцне та здорове волосся
 - ☞ фарбоване та оброблене волосся
 - ☞ тонке та пошкоджене волосся
- 4 Нагрівальний елемент
- 5 Захист для пальців
- 6 Затискач
- 7 Термостійка сумка

Початок роботи

- ▶ Встроміть штепсель у розетку і покладіть прилад на рівну, не чутливу до температури поверхню або на сумку.
- ▶ Увімкніть вимикач **on/off**, третій світлодіод мигає, перший і другий світлодіод світяться. Прилад поставляється з настройкою температури на 150°C.
- ▶ Після того, як буде досягнута встановлена температура, усі світлодіоди починають безперервно світитися. Можна розпочинати завивати волосся.

Настроювання температури

За допомогою кнопок + і – температуру можна міняти кроками в прибіл. 25°C в діапазоні прибіл. 100 - 200°C. Загоряння світлодіодів показує встановлену температуру. Світлодіод встановленої температури мигає до тих пір, поки прилад не буде розігрітий до встановленої температури.

Якщо протягом користування приладом температура короточасно зменшиться, прилад додатково підігривається (мигає світлодіод).

Автоматичне вимкнення

Щипці обладнані автоматичним вимикачем. Прибіл. через 30 хвилин прилад автоматично перемикається на режим очікування. Світлиться лише третій світлодіод.

Щоб знову увімкнути прилад, **необхідно** натиснути кнопку + або -. Прилад автоматично повертається до стандартної температури 150°C і ним можна знову користуватись.

Використання

 **Увага! Небезпека опіків!**

Уникати контакту зі шкірою голови і та вух.

- Використовуйте прилад лише на сухому волоссі.
- Використовуйте прилад лише на здоровому, не обробленому волоссі.
- Якщо волосся пройшло хімічну завивку, фарбоване або було оброблене будь-яким іншим способом, користуйтеся приладом рідше.

Інформація: Тонке волосся піддається завиванню дуже швидко. Рівномірний розподіл температури щадить волосся.

- ▶ Розділіть розчесане волосся на рівномірні пасма шириною прибл. 2-3 см. Чим тонше пасма, тим більш закрученим буде волосся, оскільки в тонких пасамах все волосся торкається до гарячих щипців.
- ▶ Відкрийте щипці, натиснувши на затискач.
- ▶ Положіть пасмо і знову закрийте затискач. Мал. А
- ▶ Тепер відтягніть щипці до кінців волосся і накрутіть пасмо. Мал. В
- ▶ Залиште щипці на декілька секунд у волоссях, щоб закрутилися кучері.
- ▶ Вивільніть пасмо волосся. Для цього легкими рухами розкрийте та відведіть щипці **в сторону**.

Вказівка: Уникайте повторного розпрямлення пасма.

Рекомендація: Перед вкладанням волосся дайте йому охолонути. При прочісуванні кучерів пальцями зачіска робиться більш пишною.

Для отримання додаткової інформації з укладання волосся за допомогою приладів Bosch відвідайте веб-сайт www.bosch-personalstyle.com

Очищення і догляд

Перед прибиранням або очищенням приладу дайте йому повністю охолонути.

Небезпека удару електричним струмом!

Перед очищенням і зберіганням витягніть штепсель.

Ніколи не упірнайте прилад у воду.

Ніколи не використовуйте паросепаратор.

Лише протирайте прилад ззовні спочатку вологою і потім сухою ганчіркою. Не використовуйте агресивні мийні засоби або такі, що дряпають.

Технічні дані

Підключення до живлення (напруга / частота)	220-240 В 50-60 Гц
---	-----------------------

Потужність	48 Вт
------------	-------

Видалення

Цей прилад маркіровано згідно положень європейської Директиви 2012/19/EG стосовно електронних та електроприладів, що були у використанні (waste electrical and electronic equipment - WEEE). Директивою визначаються можливості, які є дійсними у межах Європейського союзу, щодо прийняття назад та утилізації бувших у використанні приладів. Про актуальні можливості для видалення можна дізнатися в спеціалізованому магазині.

Гарантія

Гарантійні умови для цього приладу визначаються нашим представництвом у тій країні, де він продається. Докладні умови можна отримати у нашого дилера, у якого було придбано цей прилад. При пред'явленні гарантійних претензій необхідно додати купчу або квитанцію про сплату.

Можливі зміни.

Указания по безопасности

Внимательно прочтите инструкцию по эксплуатации, соблюдайте ее указания и тщательно храните ее!

Передавая прибор другому человеку, дайте ему эту инструкцию.

Данный прибор предназначен для домашнего использования, или для использования в некоммерческой, бытовой среде.

⚠ Опасность поражения током и возгорания!

При подключении прибора и в процессе его эксплуатации обязательно соблюдайте данные, приведенные на типовой табличке.

Детям в возрасте до 8 лет нельзя пользоваться прибором.

Детям в возрасте 8 лет и старше, а также лицам с ограниченными физическими, сенсорными или умственными способностями или с недостатком опыта или знаний, можно пользоваться прибором только под присмотром и/или в том случае, если они были проинструктированы относительно безопасного использования прибора и осознают опасности, связанные с его использованием. Детям нельзя играть с прибором. Техническое обслуживание или чистку прибора не разрешается проводить детям без присмотра взрослых.

Пользоваться прибором разрешено только при отсутствии повреждений прибора и электрического кабеля.

После каждого использования прибора или в случае его неисправности вынимайте вилку из розетки.

Во избежание опасных ситуаций ремонт прибора, например, замена поврежденного электрического кабеля, должен производиться только нашей сервисной службой.

Электрический кабель не должен

- соприкасаться с горячими предметами;
- протягиваться через острые кромки;
- использоваться в качестве ручки для ношения прибора.

Перед чисткой выньте вилку сетевого провода из розетки.
Ни в коем случае не погружайте прибор в воду.
Не пользуйтесь устройствами паровой чистки.

Нагревательный элемент сильно нагревается. Держите прибор только за ручку. Волосы должны быть сухими. Прибор не предназначен для искусственных волос.
Ставьте прибор только на термостойкие поверхности.



Не пользуйтесь прибором рядом с водой, налитой в ванну, раковину или иные емкости.

⚠ Опасность для жизни!

Ни в коем случае не допускайте контакта прибора с водой. Опасность сохраняется, даже если прибор выключен, поэтому после пользования прибором и в случае перерывов при пользовании им необходимо вынимать вилку из розетки. Дополнительную защиту обеспечивает встраивание автомата защитного отключения до 30 мА в электропроводку здания. Посоветуйтесь со специалистом-электромонтажником.

⚠ Опасность удушения!

Не разрешайте детям играть с упаковочным материалом.

⚠ Опасность ожогов!

Избегайте любых контактов с кожей.

Поздравляем с приобретением данного прибора компании Bosch. Вы приобрели высококачественное изделие, которое доставит Вам массу удовольствия.

Эта инструкция по эксплуатации описывает щипцы для завивки волос.

Детали и элементы управления

- 1 Сетевой выключатель **on/off** вкл/выкл
- 2 Клавиши +/– для регулировки температуры
- 3 Светодиодный индикатор регулировки температуры
 - ☞ сильные и здоровые волосы
 - ☞ окрашенные и обработанные волосы
 - ☞ тонкие и поврежденные волосы
- 4 Нагревательный элемент
- 5 Приспособление для защиты от заземления пальцев
- 6 Защелка
- 7 Жаростойкий футляр

Включение прибора

- ▶ Подсоедините прибор к розетке и положите его на ровную, не чувствительную к температурному воздействию поверхность или на футляр.
- ▶ Включите прибор выключателем **on/off**, третий светодиод мигает, первый и второй светодиод светятся. Прибор поставляется с настройкой температуры на 150 °C.
- ▶ После достижения установленной температуры светодиоды непрерывно светятся. Теперь может быть произведена завивка волос.

Регулировка температуры

Посредством нажатия клавиш + или – предварительно настроенная температура может изменяться шагами по ок. 25 °C в диапазоне примерно от 100 до 200 °C. Установленная температура отображается свечением светодиодных индикаторов. Светодиод, соответствующий установленной температуре, мигает до тех пор, пока не будет достигнута данная температура. В случае кратковременного понижения температуры при работе прибора он производит дополнительный нагрев (светодиод мигает).

Автоматическое выключение

Данные щипцы для завивки волос оснащены системой автоматического выключения. По истечении примерно 30 минут прибор автоматически переключается на режим ожидания. Светится только третий светодиодный индикатор.

Для того чтобы повторно включить прибор, **необходимо** нажать клавишу + или –. При этом автоматически устанавливается температура 150 °C и прибор можно использовать как обычно.

Применение

Опасность ожогов!

Ни при каких обстоятельствах не прикасайтесь к поверхности кожи (головы или ушей).

- Прибор может применяться только для обработки сухих волос.
- Применение прибора допускается только для необработанных никакими средствами здоровых волос.
- Если волосы прошли химическую завивку, окрашены или подверглись какой-либо другой обработке, пользуйтесь прибором реже.

Информация: Тонкие волосы очень быстро реагируют на действие прибора. Равномерная теплоотдача оказывает особенно щадящее воздействие на волосы.

- ▶ Разделите гладко расчесанные волосы на пряди равномерной ширины - примерно 2-3 см. Чем тоньше пряди, тем сильнее эффект завивки, так как обеспечивается контакт всех волос с нагретыми щипцами.
- ▶ Раскройте щипцы нажатием на защелку.
- ▶ Вложите прядь волос в щипцы и закройте их защелкой. Рисунок **A**
- ▶ Затем проведите штангой щипцов до кончиков волос и произведите намотку пряди. Рисунок **B**
- ▶ Придержите щипцы в течение несколько секунд в волосах с целью формирования локонов.
- ▶ Снова освободите пряди волос. Для этого несколько раз откройте щипцы осторожными движениями, одновременно вытягивая локоны **в стороны**.

Указание: Следите, чтобы при этом снова не распрямить локоны.

Совет: Тщательно охладите волосы перед окончательной укладкой прически. Расчесывание завитых волос пальцами придает причesке исключительную объемность.

Для получения дополнительной информации по укладке волос с помощью приборов Bosch посетите веб-сайт www.bosch-personalstyle.com

Чистка и уход

Перед хранением или чисткой прибора необходимо дождаться его полного охлаждения.

Опасность поражения током!

Перед очисткой и размещением на хранение вынуть сетевой штекер.

Ни в коем случае не погружайте прибор в воду.

Не пользуйтесь устройствами паровой чистки.

Протрите прибор снаружи влажной тряпкой и затем просушите его.

Не применяйте никаких острых или абразивных чистящих средств.

Технические характеристики

Параметры электропитания (напряжение / частота)	220-240 В 50-60 Гц
Мощность	48 Вт

Утилизация

Утилизируйте упаковку с использованием экологически безопасных методов. Данный прибор имеет отметку о соответствии европейским нормам 2012/19/EG утилизации электрических и электронных приборов (waste electrical and electronic equipment – WEEE). Данные нормы определяют действующие на территории Евросоюза правила возврата и утилизации старых приборов. Информацию об актуальных возможностях утилизации Вы можете получить в магазине, в котором Вы приобрели прибор.

Условия гарантийного обслуживания

Получить исчерпывающую информацию об условиях гарантийного обслуживания Вы можете в Вашем ближайшем авторизованном сервисном центре или в сервисном центре от производителя ООО «БСХ Бытовая Техника», а также найти в фирменном гарантийном талоне, выдаваемом при продаже.

Мы оставляем за собой право на внесение изменений.

شروط الضمان

المواصفات الفنية

فيما يتعلق بهذا الجهاز فإن شروط الضمان السارية المفعول هي الشروط الصادرة عن ممثليتنا الدولية المختصة في الدولة التي قمتم بشراء الجهاز فيها. يمكنكم في كل وقت طلب الموافقة بشروط الضمان لدى التاجر التخصصي الذي تتعاملون معه، والذي قمتم بشراء الجهاز منه، أو لدى ممثليتنا الدولية بصورة مباشرة. تجدون شروط الضمان السارية المفعول في ألمانيا والعناوين في الصفحات الأربعة الأخيرة من هذا الكتيب. علاوة على ذلك فإن شروط الضمان متاحة أيضا في شبكة الإنترنت تحت عنوان الإنترنت المذكور. للمطالبة باستحقاقات أداءات الضمان فإنه يلزم في كل حال من الأحوال تقديم إيصال أو فاتورة الشراء.

نحتفظ بحقنا في إجراء أية تعديلات.

التوصيل بالكهرباء (الجهد / التردد)	220-240 فولت 50-60 هرتز
القدرة	48 وات

التخلص من الجهاز

تخلص من عبوة الجهاز بأسلوب يدعم الحفاظ على البيئة. هذا الجهاز مطابق للمواصفة الأوروبية 2012/19/ المجموعة الاقتصادية الأوروبية الخاصة بالأجهزة الكهربائية والإلكترونية القديمة (waste electrical and electronic equipment – WEEE). وهذه المواصفة تحدد الإطار العام لقواعد تسري في جميع دول الاتحاد الأوروبي بخصوص استعادة الأجهزة القديمة وإعادة استغلالها. قومي باستشارة موزعكم المحلي لمعرفة أحدث الانظمة المتبعة حاليا للتخلص من الاجهزة القديمة.

الاستخدام

⚠️ خطر الاحتراق!

يجب عدم لمس مكواة الشعر لسطح الجلد (جلد الرأس أو الأذن).

ملاحظة: قومي بتبريد الشعر جيدا قبل التصفيف.

عن طريق تصفيف التموج بواسطة الأصابع تحصل التسريحة على حجم إضافي وتسريحة رائعة.

لمزيد من المعلومات حول التصفيف باستخدام أجهزة Bosch، تفضلي زيارة الموقع www.bosch-personalstyle.com

- يستخدم الجهاز عندما يكون الشعر جافاً فقط.
- يستخدم فقط مع الشعر الصحي غير المعالج.
- لا يستعمل مع الشعر المصبوغ أو المكوي إلا نادراً.

التنظيف و الصيانة

قبل الشروع في تنظيف أو حفظ الجهاز، أتركه ليبرد تماماً.

معلومات: الشعر العادي يتفاعل بصورة سريعة مع المعالجة. فقدان الحرارة بصورة معتدلة يكون لطيف على الشعر بصورة خاصة.

⚠️ خطر الصدمة الكهربائية!
قبل التنظيف والحفظ يجب إخراج قابس الجهاز من مقبس التغذية بالتيار الكهربائي.
لا تغطسي الجهاز أبداً في الماء.
لا تستخدمي أجهزة تنظيف بخارية.

◀ قسّمي الشعر المفرد إلى خصلات متساوية ما يقرب من 2-3 سم؛ كلما كانت الخصلات رقيقة كلما كان التموج قوي، لأن كل خصلات الشعر تلامس المكواة الساخنة.
◀ قومي بفتح المكواة عن طريق الضغط على المشبك.

امسحي الجهاز باستخدام قطعة قماش رطبة. و جففيه بقطعة قماش نظيفة و جافة.
لا تستخدمي مواد تنظيف قوية او كاشطة.

- ◀ ضعي خصلات الشعر ثم اغلقي المشبك ثانية. الصورة A
- ◀ قومي الآن بسحب المكواة إلى أطراف الشعر ثم لفّي الخصلة. الصورة B
- ◀ اتركي المكواة في الشعر لبضع ثوان حتى يتشكل التموج.
- ◀ يتم فك خصلات الشعر مرة أخرى. ثم يتم تكرار فتح ذراع المكواة ببطء. وفي نفس الوقت يتم سحب ماسك الخصلة حتى الأطراف.

ملاحظة: يجب مراعاة عدم فرد الخصلة أكثر من مرة.

ضبط درجة الحرارة

بالضغط على الزر + أو - يمكن تغيير درجة الحرارة المضبوطة مبدئياً على 25 درجة مئوية على مراحل من 100 إلى 200 درجة مئوية. يتم توضيح درجة الحرارة المضبوطة عن طريق إضاءة المؤشر الضوئي LED. ويظل المؤشر الضوئي لدرجة الحرارة الموضوعه يومض حتى يصل إليها.

إذا حدث أثناء التشغيل أن انخفضت درجة الحرارة لوقت قصير، فستقوم المكواة بمتابعة التسخين. (يومض المؤشر الضوئي).

الغلق الأوتوماتيكي

تم تزويد مكواة تمويج الشعر بخاصية الغلق الأوتوماتيكي. فبعد ما يقرب من 30 دقيقة يتحول الجهاز وبصورة ذاتية إلى وضع الاستعداد. فقط يظل المؤشر الضوئي الثالث مضيء.

يجب الضغط على الزر + أو - لإعادة تشغيل الجهاز مرة أخرى، حيث يرجع الجهاز أوتوماتيكياً لوضع درجة الحرارة التلقائي 150 درجة مئوية وعندئذ يمكن استخدامه كالمعتاد.

نتقدم لكم بأصدق التهاني على شرائكم هذا الجهاز المنتج من شركة Bosch. بشرائكم لهذا الجهاز يتوفر لكم جهاز على مستوى عالي من الجودة مما سيبيعث السرور في أنفسكم عند استعماله في كل مرة.

تعليمات الاستعمال هذه تشرح طريقة استخدام مكواة تجعيد الشعر مع ملقط.

الأجزاء وعناصر الاستخدام

- 1 زر التشغيل والإيقاف on/off
- 2 الأزرار +/- لضبط درجة الحرارة
- 3 المؤشر الضوئي لضبط الحرارة
 - ☺ للشعر القوي والسليم
 - ☺ للشعر الملون والمجهد
 - ☺ للشعر الرفيع والذي به تلف
- 4 عنصر التسخين المدهون بمادة خزفية
- 5 عازل للأصابع
- 6 مشبك
- 7 حقيبة تخزين، مقاومة للحرارة

التشغيل

- ◀ صلي الجهاز بالكهرباء وضعيه على جزء مسطح مقاوم للحرارة أو على حقيبة التخزين.
- ◀ قومي بالتشغيل بواسطة الزر on/off، فيومض المؤشر الضوئي LED الثالث، ويضيء المؤشر واحد واثنين. يتوقف الجهاز عند درجة حرارة 150 درجة مئوية.
- ◀ بمجرد الحصول على درجة الحرارة المضبوطة، سيضيء المؤشر LED بصورة ثابتة. يمكن الآن تمويج الشعر.

يجب إخراج قابس الجهاز من مقبس التغذية بالتيار الكهربائي قبل التنظيف.
يحظر وبصورة مطلقة غمر في الماء.
يجب عدم استخدام أجهزة تنظيف بخارية.

عنصر التسخين سيصبح ساخنا. يجب عدم الإمساك بالجهاز إلا من المقبض فقط. يجب عدم استخدام الجهاز إلا مع شعر جاف، كما يجب عدم استخدام الجهاز مع شعر مصنوع من لدائن اصطناعية.
يجب عدم وضع الجهاز إلا على أسطح غير حساسة للحرارة.

يجب عدم استخدام الجهاز بالقرب من ماء موجود في أحواض استحمام (بانيو) أو أحواض غسل أو أوعية أو حاويات أخرى.



⚠️ خطر على الحياة!

يجب تجنب حدوث أي تلامس للجهاز مع ماء. الخطر يكون قائما أيضا حتى ولو كان الجهاز في وضع إيقاف التشغيل، لهذا السبب يجب إخراج قابس الجهاز من مقبس التغذية بالتيار الكهربائي بعد الانتهاء من الاستخدام وعند التوقف عن التشغيل بصورة مؤقتة أثناء الاستخدام.

ويمكن تحقيق حماية إضافية من خلال تركيب قاطع دائرة واقية من تيار العطل بقدرة تصل حتى 30 ملي أمبير في نطاق التركيبات الكهربائية المنزلية. فيما يتعلق بذلك يرجى منكم استشارة تقني تركيبات كهربائية.

⚠️ خطر حدوث اختناق!

يجب عدم السماح لأطفال باللعب بمواد التغليف.

⚠️ خطر حدوث حروق!

يجب تجنب حدوث أي تلامس بين الجهاز والجلد.

إرشادات السلامة

الرجاء قراءة و اتباع تعليمات الاستخدام بعناية، ثم احرصي عليها و احتفظي بها في مكان آمن!

يجب إرفاق هذه الإرشادات مع الجهاز إذا ما أعطيتَه لشخص آخر.
هذا الجهاز معد خصيصًا للإستخدام المنزلي أو للإستخدام في البيئات الغير تجارية أو البيئات الشبيهة بالمنزل. تشمل البيئات الشبيهة ببيئة المنزل على مناطق مخصصة لأطقم العمل في المحلات والمكاتب والمناطق الزراعية والشركات الصغيرة أو مناطق مخصصة للإستخدام من قبل الضيوف مثل النزل والفنادق الصغيرة والمنشآت السكنية المشابهة.

⚠️ خطر حدوث صدمة كهربائية وخطر حدوث حريق!

يجب عدم توصيل وتشغيل الجهاز إلا وفقا للبيانات المنصوص عليها في لوحة بيانات الطراز.

يحظر تشغيل الجهاز من قبل أطفال يقل عمرهم عن 8 سنوات.
هذه الأجهزة يمكن أن يتم استخدامها من قبل أطفال يبلغ عمرهم 8 سنوات أو ما يزيد عن ذلك ومن قبل أشخاص ذوي قدرات بدنية أو حسية أو ذهنية محدودة أو نقص في الخبرة و/أو نقص في المعارف والمعلومات، وذلك عندما يكون جاري الإشراف عليهم أو بعد أن يكون قد تم إعطائهم إرشادات تفصيلية بشأن كيفية الاستخدام الآمن للجهاز وبعد أن يكونوا قد فهموا جيدا الأخطار المترتبة على استخدام الجهاز. يجب عدم السماح للأطفال بأن يقوموا باللعب بالجهاز.

لا يسمح بإجراء أعمال تنظيف وصيانة الجهاز من قبل المستخدم من قبل أطفال بدون أن يكون جاري الإشراف عليهم عند قيامهم بذلك.

يجب عدم استخدام الجهاز إلا عندما يكون كبل الإمداد بالكهرباء والجهاز في حالة سليمة وليس بهما أي تلف.

يجب إخراج قابس الجهاز من مقبس التغذية بالتيار الكهربائي بعد الانتهاء من الاستخدام في كل مرة أو في حالة حدوث خلل.

لا يسمح بإجراء أية أعمال إصلاح، مثل استبدال كبل إمداد بالكهرباء تالف، إلا من قبل خدمة العملاء التابعة لشركتنا، وذلك لتجنب تعريض أشخاص أو أشياء للخطر.

كبل الإمداد بالكهرباء يجب عدم تعريضه

- للتلامس مع أجزاء ساخنة؛
- للسحب فوق حواف حادة؛
- للإستخدام كمقبض لحمل الجهاز.

Kundendienst – Customer Service

DE Deutschland, Germany

BSH Hausgeräte Service GmbH
Zentralwerkstatt
für kleine Hausgeräte
Trautskirchener Strasse 6 – 8
90431 Nürnberg

Online Auftragsstatus, Filterbeutel-
Konfigurator und viele weitere
Infos unter: www.bosch-home.de

Reparaturservice*
(Mo-Fr: 8.00-18.00 erreichbar)
Tel.: 01801 33 53 03
<mailto:cp-servicecenter@bshg.com>

Ersatzteilbestellung*
(365 Tage rund um die Uhr erreichbar)
Tel.: 01801 33 53 04
Fax: 01801 33 53 08
<mailto:spareparts@bshg.com>
*) 3,9 Ct./Min. aus dem Festnetz,
Mobilfunk max. 0,42 €/Min.

AE United Arab Emirates, الإمارات العربية المتحدة

BSH Home Appliances FZE
Round About 13,
Plot Nr MO-0532A
Jebel Ali Free Zone – Dubai
Tel.: 04 881 4401
<mailto:service-uae@bshg.com>
www.bosch-home.com/ae

AL Republika e Shqipërisë, Albania

AERTECH SH.P.K.
Rr. Sami Frashëri
Pallati i Aviacionit te vjetar
Shkalla 1, Hyrja 2
Tirana
Tel.: 067 337 4106
Fax: 071 733 222
<mailto:volina@ovi.com>

AT Österreich, Austria

BSH Hausgeräte
Gesellschaft mbH
Werkskundendienst
für Hausgeräte
Quellenstrasse 2
1100 Wien
Tel.: 0810 550 511*
Fax: 01 605 75 51 212
<mailto:vie-stoerungsannahme@bshg.com>
Hotline für Espresso-Geräte:
Tel.: 0810 700 400*
www.bosch-home.at
*innerhalb Österreichs zum Regionaltarif

AU Australia

BSH Home Appliances Pty. Ltd.
7-9 Arco Lane
HEATHERTON, Victoria 3202
Tel.: 1300 368 339
<mailto:bshau-as@bshg.com>
www.bosch-home.com.au

BA Bosna i Hercegovina, Bosnia-Herzegovina

"HIGH" d.o.o.
Gradačacka 29b
71000 Sarajewo
Info-Line: 061 100 905
Fax: 033 213 513
<mailto:delicnanda@hotmail.com>

BE Belgique, België, Belgium

BSH Home Appliances S.A.
Avenue du Laerbeek 74
Laarbeeklaan 74
1090 Bruxelles – Brussel
Tel.: 070 222 141
Fax: 024 757 291
<mailto:bru-repairs@bshg.com>
www.bosch-home.be

BG Bulgaria

BSH Domakinski Uredi
Bulgaria EOOD
115K Tsarigradsko Chausse Blvd.
European Trade Center Building,
5th floor
1784 Sofia
Tel.: 02 892 90 47
Fax: 02 878 79 72
<mailto:informacia.servis-bg@bshg.com>
www.bosch.home.bg

BH Bahrain, البحرين

Khalaifat Est.
P.O.BOX 5111
Manama
Tel.: 01 759 2233
<mailto:service@khalaifat.com>

BR Brasil, Brazil

Mabe Hortolândia
Eletrodômicos Ltda.
Rua Barão Geraldo Rezende, 250
13020-440 Campinas/SP
Tel.: 0800 704 5446
Fax: 0193 737 7769
<mailto:bshconsumidor@atento.com.br>
www.bosch-home.com

BY Belarus, Беларусь

ООО "БСХ Бытовая техника"
тел.: 495 737 2961
<mailto:mok-kdhl@bshg.com>

CH Schweiz, Suisse, Svizzera, Switzerland

BSH Hausgeräte AG
Werkskundendienst für
Hausgeräte
Fahrweidstrasse 80
8954 Geroldswil
<mailto:ch-info.hausgeraete@bshg.com>
Service Tel.: 0848 840 040
Service Fax: 0848 840 041
<mailto:ch-reparatur@bshg.com>
Ersatzteile Tel.: 0848 880 080
Ersatzteile Fax: 0848 880 081
<mailto:ch-ersatzteil@bshg.com>
www.bosch-home.com

CY Cyprus, Κύπρος

BSH Ikiakes Syskeves-Service
39, Arh. Makaariou III Str.
2407 Egomi/Nikosia (Lefkosia)
Tel.: 77 77 807
Fax: 022 658 128
<mailto:bsh.service.cyprus@cytanet.com.cy>

CZ Česká Republika, Czech Republic

BSH domácí spotřebiče s.r.o.
Firemní servis domácích
spotřebičů
Pekařská 10b
155 00 Praha 5
Tel.: 0251 095 546
Fax: 0251 095 549
www.bosch-home.com/cz

DK Danmark, Denmark

BSH Hvidevarer A/S
Telegrafvej 4
2750 Ballerup
Tel.: 44 89 89 85
Fax: 44 89 89 86
<mailto:BSH-Service.dk@bshg.com>
www.bosch-home.dk

EE Eesti, Estonia

SIMSON OÜ
Raua 55
10152 Tallinn
Tel.: 0627 8730
Fax: 0627 8733
<mailto:teenindus@simson.ee>

ES España, Spain

BSH Electrodomésticos
España S.A.
Polígono Malpica, Calle D
Parcela 96 A
50016 Zaragoza
Tel.: 902 245 255
Fax: 976 578 425
<mailto:CAU-Bosch@bshg.com>
www.bosch-home.es

FI Suomi, Finland

BSH Kodinkoneet Oy
Itälahdenkatu 18 A, PL 123
00201 Helsinki
Tel.: 0207 510 700
Fax: 0207 510 780
mailto:Bosch-Service-FI@bshg.com
www.bosch-home.fi
Lankapuhelimesta 8,28 snt/puhelu
+ 7 snt/min (alv 23%)
Matkapuhelimesta 8,28 snt/puhelu
+ 17 snt/min (alv 23%)

FR France

BSH Electroménager S.A.S.
50 rue Ardoin – BP 47
93401 SAINT-OUEN cedex
Service interventions à domicile:
01 40 10 11 00
Service Consommateurs:
0 892 698 010 (0,34 € TTC/mn)
mailto:soa-bosch-conso@bshg.com
Service Pièces Détachées et
Accessoires:
0 892 698 009 (0,34 € TTC/mn)
www.bosch-home.fr

GB Great Britain

BSH Home Appliances Ltd.
Grand Union House
Old Wolverton Road
Wolverton
Milton Keynes MK12 5PT
To arrange an engineer visit, to
order spare parts and accessories
or for product advice please visit
www.bosch-home.co.uk
or call
Tel.: 0844 892 8979*

*Calls from a BT landline will be charged at
up to 3 pence per minute. A call set-up fee
of up to 6 pence may apply.

GR Greece, Ελλάς

BSH Ikiakes Siskeves A.B.E.
Central Branch Service
17 km E.O. Athinon-Lamias &
Potamou 20
14564 Kifisia
Πανελλήνιο τηλέφωνο: 181 82
(αστική χρέωση)
www.bosch-home.gr

HK Hong Kong, 香港

BSH Home Appliances Limited
Unit 1 & 2, 3rd Floor
North Block, Skyway House
3 Sham Mong Road
Tai Kok Tsui, Kowloon
Hong Kong
Tel.: 2565 6151
Fax: 2565 6681
mailto:bshhkg.service@bshg.com
www.bosch-home.cn

HR Hrvatska, Croatia

BSH kućni uređaji d.o.o.
Kneza Branimira 22
10000 Zagreb
Tel.: 01 640 36 09
Fax: 01 640 36 03
mailto:informacije.servis-hr@
bshg.com
www.bosch-home.com/hr

HU Magyarország, Hungary

BSH Háztartási Készülék
Kereskedelmi Kft.
Háztartási gépek márkaszervize
Királyhágó tér 8-9
1126 Budapest
Hibabejelentés
Tel.: 01 489 5461
Fax: 01 201 8786
mailto:hibabejelentes@bsh.hu
Alkatrészrendelés
Tel.: 01 489 5463
Fax: 01 201 8786
mailto:alkatreszrendeles@bsh.hu
www.bosch-home.com/hu

IE Republic of Ireland

BSH Home Appliances Ltd.
Unit F4, Ballymount Drive
Ballymount Industrial Estate
Walkinstown
Dublin 12
Service Requests,
Spares and Accessories
Tel.: 01450 2655
Fax: 01450 2520
www.bosch-home.co.uk

IL Israel, ישראל

C/S/B Home Appliance Ltd.
Ulief Building
2, Hamelacha St.
Industrial Park North
71293 Lod
Tel.: 08 9777 222
Fax: 08 9777 245
mailto:csb-serv@zahav.net.il
www.bosch-home.co.il

IN India, Bhārat, भारत

BSH Customer Service Front Office
Shop No.4, Everest Grande,
Opp. Shanti Nagar Bus Stop,
Mahakali Caves Road, Andheri East
Mumbai 400093

IS Iceland

Smith & Norland hf.
Noatuni 4
105 Reykjavik
Tel.: 0520 3000
Fax: 0520 3011
www.sminor.is

IT Italia, Italy

BSH Elettrodomestici S.p.A.
Via. M. Nizzoli 1
20147 Milano (MI)
Numero verde 800 829 120
mailto:mil-assistenza@bshg.com
www.bosch-home.com/it

KZ Kazakhstan, Қазақстан

IP "Batkayev Ildus A."
B. Momysly-uly Str.7
Chymkent 160018
Tel./Fax: 0252 31 00 06
mailto:evrika_kz@mail.ru

LB Lebanon, لبنان

Tehehi, Hana & Co.
Boulevard Dora 4043 Beyrouth
P.O. Box 90449
Jdeideh 1202 2040
Tel.: 01 255 211
mailto:Info@Tehehi-Hana.com

LT Lietuva, Lithuania

Senuku prekybos centras UAB
Jonavos g. 62
44192 Kaunas
Tel.: 0372 12146
Fax: 0372 12165
www.senukai.lt

LU Luxembourg

BSH électroménagers S.A.
13-15 ZI Breedeweues
1259 Senningerberg
Tel.: 26349 300
Fax: 26349 315
mailto:lux-service.electromenager@
bshg.com
www.bosch-home.lu

LV Latvija, Latvia

General Serviss Limited
Bullu street 70c
1067 Riga
Tel.: 07 42 41 37
mailto:bt@olimpeks.lv

Elkor Serviss
Brivibas gatve 201
1039 Riga
Tel.: 067 0705 20; -36
Fax: 067 0705 24
mailto:domoservice@elkor.lv
www.servisacentrs.lv

MD Moldova

S.R.L. "Rialto-Studio"
ул. Шусева 98
2012 Кишинев
тел./факс: 022 23 81 80
mailto:bosch-md@mail.ru

ME Crna Gora, Montenegro

Elektronika komerc
Ul. Slobode 17
84000 Bijelo Polje
Tel./Fax: 050 432 575
Mobil: 069 324 812
mailto:ekobosch.servis@
t-com.me

MK Macedonia, Македонија

GORENEC
Jane Sandanski 69 lok.3
1000 Skopje
Tel.: 022 454 600
Mobil: 070 697 463
mailto:gorenecc@yahoo.com

MT Malta

Oxford House Ltd.
Notabile Road
Mriehel BKR 14
Tel.: 021 442 334
Fax: 021 488 656
www.oxfordhouse.com.mt

**MV Raajjeyge Jumhooriyyaa,
Maledives**

Lintel Investments
Ma. Maadheli, Majeedhee Magu
Malé
Tel.: 0331 0742
mailto:mohamed.zuhuree@
intel.com.mv

NL Nederland, Netherlands

BSH Huishoudapparaten B.V.
Taurusavenue 36
2132 LS Hoofddorp

Storingsmelding:
Tel.: 088 424 4010
Fax: 088 424 4845
mailto:bosch-contactcenter@
bshg.com

Onderdelenverkoop:
Tel.: 088 424 4010
Fax: 088 424 4801
mailto:bosch-onderdelen@bshg.com
www.bosch-home.nl

NO Norge, Norway

BSH Husholdningsapparater A/S
Grensesvingen 9
0661 Oslo
Tel.: 22 66 06 00
Fax: 22 66 05 50
mailto:bosch-Service-NO@
bshg.com
www.bosch-home.no

NZ New Zealand

BSH Home Appliances Ltd.
Unit F 2, 4 Orbit Drive
Mairangi Bay
Auckland 0632
Tel.: 09 477 0492
Fax: 09 477 2647
mailto:bshnz-cs@bshg.com
www.bosch-home.co.nz

PL Polska, Poland

BSH Sprzet Gospodarstwa
Domowego sp. z o.o.
Al. Jerozolimskie 183
02-222 Warszawa
Centrala Serwisu
Tel.: 801 191 534
Fax: 022 572 7709
mailto:Serwis.Fabryczny@bshg.com
www.bosch-home.pl

PT Portugal

BSHP Electrodómesticos Lda.
Rua Alto do Montijo, n° 15
2790-012 Carnaxide
Tel.: 707 500 545
Fax: 214 250 701
mailto:bosch.electrodomeesticos.pt@
bshg.com
www.bosch-home.pt

RO România, Romania

BSH Electrocasnice srl.
Sos. Bucuresti-Ploiesti,
nr. 19-21, sect.1
13682 Bucuresti
Tel.: 021 203 9748
Fax: 021 203 9733
mailto:service.romania@bshg.com
www.bosch-home.ro

RU Russia, Россия

ООО "БСХ Бытовая техника"
Сервис от производителя
Малая Калужская 19/1
119071 Москва
тел.: 495 737 2961
mailto:mok-kdhl@bshg.com
www.bosch-home.com

SA Saudi Arabia, المملكة العربية السعودية

BSH Home Appliances
Saudi Arabia L.L.C.
Bin Hamran Commercial Centr.
6th Floor 603B
Jeddah 21481
Tel.: 800 124 1247
mailto:service.ksa@bshg.com
www.bosch-home.com/sa

SE Sverige, Sweden

BSH Hushallsapparater AB
Landsvägen 32
169 29 Solna
Tel.: 0771 11 22 77
mailto:Bosch-Service-SE@
bshg.com
www.bosch-home.se

SG Singapore, 新加坡

BSH Home Appliances Pte. Ltd.
37 Jalan Pemimpin
Union Industrial Building
Block A, #01-03
577177 Singapore
Tel.: 6751 5000
Fax: 6751 5005
mailto:bshsgp.service@bshg.com
www.bosch-home.com.sg

SI Slovenija, Slovenia

BSH Hišni aparati d.o.o.
Litostrojska 48
1000 Ljubljana
Tel.: 01 583 07 01
Fax: 01 583 08 89
mailto:informacije.servis@
bshg.com
www.bosch-home.com/si

SK Slovensko, Slovakia

BSH domácí spotřebiče s.r.o.
Organizačná zložka Bratislava
Galvaniho 17/C
821 04 Bratislava
Tel.: 02 44 45 20 41
mailto:opravy@bshg.com
www.bosch-home.com/sk

TR Türkiye, Turkey

BSH Ev Aletleri Sanayi
ve Ticaret A.S.
Fatih Sultan Mehmet Mahallesi
Balkan Caddesi No: 51
34771 Ümraniye, Istanbul
Tel.: 0 216 444 6333
Fax: 0 216 528 9188
mailto:careline.turkey@bshg.com
www.bosch-home.com/tr

TW Taiwan, 台灣

Achelis Taiwan Co. Ltd.
4th floor, No. 112 Sec 1
Chung Hsiao E Road
Taipei ROC 100
Tel.: 02 2321 6222
mailto:Bosch@achelis.com.tw

UA Ukraine, Україна

ТОВ "БСХ Побутова Техніка"
тел.: 044 490 2095
www.bosch-home.com.ua

XK Kosovo

NTP GAMA
Rruga Mag Prishtine-Ferizaj
70000 Ferizaj
Tel.: 0290 321 434
Tel.: 00377 44 172 309
mailto:a_service@
gama-electronics.com

XS Srbija, Serbia

BSH Kućni aparati d.o.o.
Milutina Milankovića 11^a
11070 Novi Beograd
Tel.: 011 205 23 97
Fax: 011 205 23 89
mailto:informacije.servis-sr@
bshg.com
www.bosch-home.rs

ZA South Africa

BSH Home Appliances (Pty) Ltd.
15th Road Randjespark
Private Bag X36, Randjespark
1685 Midrand – Johannesburg
Tel.: 086 002 6724
Fax: 086 617 1780
mailto:applianceserviceza@
bshg.com
www.bosch-home.com/za

Garantiebedingungen

DEUTSCHLAND (DE)

Die nachstehenden Bedingungen, die Voraussetzungen und Umfang unserer Garantieleistung beschreiben, lassen die Gewährleistungsverpflichtungen des Verkäufers aus dem Kaufvertrag mit dem Endabnehmer unberührt.

Für dieses Gerät leisten wir Garantie gemäß nachstehenden Bedingungen:

1. Wir beheben unentgeltlich nach Maßgabe der folgenden Bedingungen (Nr. 2 - 6) Mängel am Gerät, die nachweislich auf einem Material- und/ oder Herstellungsfehler beruhen, wenn sie uns unverzüglich nach Feststellung und innerhalb von 24 Monaten nach Lieferung an den Erstendabnehmer gemeldet werden. Zeigt sich der Mangel innerhalb von 6 Monaten ab Lieferung, wird vermutet, dass es sich um einen Material- oder Herstellungsfehler handelt.

2. Die Garantie erstreckt sich nicht auf leicht zerbrechliche Teile wie z.B. Glas oder Kunststoff bzw. Glühlampen.

Eine Garantiepflicht wird nicht ausgelöst durch geringfügige Abweichungen von der Soll-Beschaffenheit, die für Wert und Gebrauchstauglichkeit des Gerätes unerheblich sind, oder durch Schäden aus chemischen und elektrochemischen Einwirkungen von Wasser, sowie allgemein aus anomalen Umweltbedingungen oder sachfremden Betriebsbedingungen oder wenn das Gerät sonst mit ungeeigneten Stoffen in Berührung gekommen ist. Ebenso kann keine Garantie übernommen werden, wenn die Mängel am Gerät auf Transportschäden, die nicht von uns zu vertreten sind, nicht fachgerechte Installation und Montage, Fehlgebrauch, eine nicht haushaltsübliche Nutzung, mangelnde Pflege oder Nichtbeachtung von Bedienungs- oder Montagehinweisen zurückzuführen sind.

Der Garantieanspruch erlischt, wenn Reparaturen oder Eingriffe von Personen vorgenommen werden, die hierzu von uns nicht ermächtigt sind, oder wenn unsere Geräte mit Ersatzteilen, Ergänzungs- oder Zubehörteilen versehen werden, die keine Originalteile sind und dadurch ein Defekt verursacht wird.

3. Die Garantieleistung erfolgt in der Weise, dass mangelhafte Teile nach unserer Wahl unentgeltlich instandgesetzt oder durch einwandfreie Teile ersetzt werden.

Geräte, die zumutbar (z.B. im PKW) transportiert werden können, und für die unter Bezugnahme auf diese Garantie eine Garantieleistung beansprucht wird, sind unserer nächstgelegenen Kundendienststelle oder unserem Vertragskundendienst zu übergeben oder zuzusenden. Instandsetzungen am Aufstellungsort können nur für stationär betriebene (feststehende) Geräte verlangt werden.

Es ist jeweils der Kaufbeleg mit Kauf- und/oder Lieferdatum vorzulegen. Ersetzte Teile gehen in unser Eigentum über.

4. Sofern die Nachbesserung von uns abgelehnt wird oder fehlschlägt, wird innerhalb der oben genannten Garantiezeit auf Wunsch des Endabnehmers kostenfrei gleichwertiger Ersatz geliefert.

5. Garantieleistungen bewirken weder eine Verlängerung der Garantiefrist, noch setzen sie eine neue Garantiefrist in Lauf. Die Garantiefrist für eingebaute Ersatzteile endet mit der Garantiefrist für das ganze Gerät.

6. Weitergehende oder andere Ansprüche, insbesondere solche auf Ersatz außerhalb des Gerätes entstandener Schäden sind - soweit eine Haftung nicht zwingend gesetzlich angeordnet ist - ausgeschlossen.

Diese Garantiebedingungen gelten für in Deutschland gekaufte Geräte. Werden Geräte ins Ausland verbracht, die die technischen Voraussetzungen (z.B. Spannung, Frequenz, Gasarten, etc.) für das entsprechende Land aufweisen und die für die jeweiligen Klima- und Umweltbedingungen geeignet sind, gelten diese Garantiebedingungen auch, soweit wir in dem entsprechenden Land ein Kundendienstnetz haben. Für im Ausland gekaufte Geräte gelten die von unserer jeweils zuständigen Landesvertretung herausgegebenen Garantiebedingungen. Diese können Sie über Ihren Fachhändler, bei dem Sie das Gerät gekauft haben, oder direkt bei unserer Landesvertretung anfordern.

Beachten Sie unser weiteres Kundendienst-Angebot:

Auch nach Ablauf der Garantie stehen Ihnen unser Werkskundendienst und unsere Servicepartner zur Verfügung.

Robert Bosch Hausgeräte GmbH
Carl-Wery-Str. 34 / 81739 München // Germany

Für Produktinformationen sowie Anwendungs- und Bedienungsfragen aus Deutschland:

Bosch-Infoteam

(Mo-Fr: 8.00-18.00 Uhr erreichbar)

Tel.: 01805 267242* oder unter

bosch-infoteam@bshg.com

*) 0,14 €/Min. aus dem Festnetz,

Mobilfunk max. 0,42 €/Min.

Nur für Deutschland gültig!

Robert Bosch Hausgeräte GmbH

Carl-Wery-Str. 34

81739 München

Germany

www.bosch-home.com